

FAWAS® *Die Experten*

Zentrale Staubsaug- Anlagen



Das allumfassende Kompendium.

Die ganze Welt des Zentralstaubsaugens.
Fakten. Vorteile. Nutzen. Preise.

feel clean · feel happy
smarthome²
[feel FAWAS]

A 114/2014

80 bis 90 Prozent meines Lebens bringe ich in Innenräumen zu. Ich wünsche mir, dass ich dort unbelastet von Staub und Feinstaub in einem gesunden Wohnklima leben darf.

Schätzungen, die von der Weltgesundheitsorganisation WHO veröffentlicht wurden, zeigen eine zum Teil vielfach höhere Gesundheitsgefährdung durch verunreinigte Luft in Innenräumen im Vergleich zur Außenluft. Richtige Gebäudetechnik in Form einer Zentralstaubsauganlage ist ein entscheidender Schritt zu einem hygienischen, gesunden Wohlfühlklima in Ihren Wohnräumen.



Inhalt

Unser Leitbild / Das FAWAS-Team	4–5
FAWAS-GROUP International	6
FAWAS – Partner von ELECTROLUX	7
Staubsaugen mit oder ohne Perspektive?	8
Vorteile einer Zentralstaubsauganlage	10–17
15 Tatsachen	
Premium-Line Alliance	18
Smart Screen	19
Premium-Line Alliance Komplettssets	20
Premium-Line Alliance Saugsets /Saugschlauch	20
Premium-Line Alliance Nachkaufteile	21
Platinum-Serie	22
Indoor-Filteroptionen	23
Filtertechnik / Staubtüten	24
Smarthome ² – Das moderne Haus	26
Drainvac – FLUSH-AWAY-SYSTEM	28
BEAM Commercial – Gewerbliche Lösungen	30
Marathon – Für Gewerbe und große Flächen	31
Preisbeispiele	32

Saugzubehör-Solutions	36
Saugschläuche	38
Bingo – Das FAWAS-Schlauch-Depot	40
Schlauch-Management	42
VROOM – Das Schlauchaus-/einzugsystem	44
Schlauchzubehör	46
Bodendüsen	47–49
Spezialdüsen	50
Tierpflege-Saugdüsen	52
Vorabscheider	54
Sockeleinkehrdüsen	56
Lösungen für die moderne Küche	57
Saugdosen	58–63
PVC-freies Hochvakuum-Rohrsystem	66–69
PVC-Klebe-Rohrsystem	70–73
Planung und nachträglicher Einbau	74
Industriesauger	76–80
Wäscheabwurfschächte	
Kontrollierte Wohnraumbelüftung	
FAWAS-Webshop	82
FAWAS-TV	83

Unser Leitbild

Als familiengeführtes Unternehmen in zweiter Generation steht über unserem Tun der Grundsatz:

**„In der Tradition verwurzelt, die Zukunft fest im Blick.
Bewährtes schätzen, Neues prüfen und verantwortungsvoll handeln!“**

Umwelt

Wir verstehen uns als Teil des ökologischen und gesellschaftlichen Systems und übernehmen die unternehmerische Verantwortung dafür.

Dialog

Mit Mitarbeitern, Kunden und allen gesellschaftlichen Gruppen pflegen wir einen Dialog auf der Basis von Wahrheit und Aufrichtigkeit. Der Umgang miteinander ist von Wertschätzung, Respekt und Vertrauen bestimmt.

Service

Im Blick haben wir an aller erster Stelle das Wohl unserer Mitarbeiter, die das Wichtigste sind und somit auch die Grundlage für größtmögliche und langfristige Sicherheit für unsere Kunden bilden.

Preise

Wir bieten unsere Produkte zu seriös kalkulierten, fairen Preisen an. Konditionsverhandlungen mit unseren Lieferanten sind geprägt von gegenseitigem Respekt. Ziel ist eine langfristige Lieferantenpartnerschaft mit zuverlässiger Lieferbereitschaft. Preistreiber zu Lasten von Qualität und Service passt nicht zu unserem Geschäftsprinzip.

Mensch

Wir legen größten Wert auf Achtung menschlicher Werte und beziehen alle Mitarbeiter mit ein. Die Zusammenarbeit ist geprägt von Menschlichkeit, Fairness, Rücksicht, Verantwortung und Selbstverwirklichung.

Kunden

Das höchste Gut – unserem unternehmerischen Verständnis nach – ist ein zufriedener, besser noch ein begeisterter Kunde. Alle Bemühungen unseres Tuns zielen darauf ab. Unser Fokus ist es unseren Kunden, nach bestem Wissen und Gewissen, für die Gesundheit förderliche, technisch optimale und wirtschaftlich beste Lösungen anzubieten.

Nachhaltigkeit

Kundenservice und Kundenzufriedenheit über Jahrzehnte hinweg zu garantieren setzt eine solide wirtschaftliche und finanzielle Basis voraus. Wir setzen unsere Ziele so, dass unsere Existenz und langfristige Weiterentwicklung auf einem soliden und sicheren Fundament stehen.

FAWAS® Die Experten
SAUBERE GESUNDE
LEBENSÄUME



Max Stanger

Sybille Stanger

Roland Stanger

FAWAS® Die Experten
Zentrale Staubsaug-
Anlagen

FAWAS® Die Experten
Industriesauger
zentral und mobil

FAWAS® Die Experten
Wäscheabwurf-
schächte

FAWAS® Die Experten
Kontrollierte
Wohnraumbelüftung



Das **FAWAS**-Team – Ihrer Zufriedenheit verpflichtet. Darauf können Sie sich verlassen.



Scann mit Smartphone.
Direkt zur Unternehmenspräsentation.



Über **65 000**
glückliche FAWAS-Kunden
in 19 Jahren
schaffen Vertrauen!

Unsere FAWAS-Unternehmensphilosophie und ein hochmotiviertes Team garantieren Ihnen die Sicherheit einer soliden, ehrlichen Partnerschaft.

Unternehmererfahrung aus zwei Generationen steht für konstante Entwicklung und Beständigkeit des Unternehmens. Das kompetente, hochmotivierte Team steht Ihnen gerne mit Rat und Tat zur Seite.

Die FAWAS-Zentrale mit dem 1500 Quadratmeter großen, modernen Verwaltungs-, Lager- und Logistik-Zentrum in Dettingen an der Erms, etwa 40 Kilometer südlich von Stuttgart, beliefert außer Deutschland 12 weitere europäische Länder.



FAWAS®-GROUP International



- Exklusivpartner von  Electrolux und führender Anbieter in Europa
- 6 Vertriebsbüros in Österreich,
- Präsent auf über 110 Messen jährlich,
- davon über 30 Messen in Österreich



Messen und Ausstellungen

FAWAS präsentiert sich seit über 19 Jahren mit attraktiven Messeständen auf vielen Messeplätzen in Europa. Jedes Jahr sind FAWAS-Produkte auf über 110 nationalen und internationalen Messen präsent. Das Schwergewicht wird hier auf Messen mit der Fachrichtung Bauen, Sanitär, Heizung, Klima, Elektro und Industrie gelegt! Produkte und Unternehmen finden in der Fachpresse stetig und positive Resonanz.



FAWAS® – von Electrolux ausgezeichnet für Spitzenleistungen.



Diese Auszeichnungen stehen für 65 000 zufriedene Kunden

Wir sind dankbar für über 65 000 zufriedene Kunden, die uns in über 19 Jahren ihr Vertrauen geschenkt haben. Sie sind der Beweis für die Zuverlässigkeit unseres Teams und unserer Produkte. Dies bestätigt auch Electrolux: Bereits im Jahr 2010 wurde FAWAS als „Central Vacuum Ambassador“ ausgezeichnet,

um – nur ein Jahr später – einen Platz unter den „Top 3 Distributoren“ weltweit zu belegen. Auch 2014 stand das FAWAS-Team wieder auf dem Siegerpodest. Lohn konsequenter Höchstleistung ist für FAWAS seit vielen Jahren eine Spitzenstellung unter allen Zentralstaubsaugeranbietern in Europa.

FAWAS ist einziger autorisierter Generaldistributor für die weltführenden Zentralstaubsauger-Premium-Marken* in Deutschland, Österreich und großen Teilen Italiens.



*Eingetragene Warenzeichen der Firma Electrolux Vacuum Systems, Charlotte, N.C., USA



REGULIERUNGS- WAHN

EU-Richtlinie

Schwache Leistung. Die neue EU-Verordnung für Staubsauger vom 1. September 2014

Die wichtigste Information gleich am Anfang. **Die EU hat nach Bananenbiegung und Glühbirnenverbot nun auch Ihren Staubsauger reguliert.**

Mit der EU-Verordnung Nr. 666/2013 wird die elektrische Leistung von „normalen“ Staubsaugern ab 1. September 2014 auf nur 1600 Watt (ab 2017 sogar nur noch auf 900 Watt) begrenzt.

Viele Experten und Nutzer, auch wir, halten diese Zwangsregulierung für einen krassen Eingriff in die Privatsphäre im Bereich Wohnqualität, einen Eingriff in Ihre Wohnräume in Bezug auf Sauberkeit, Hygiene und Gesundheit!

Wollen Sie sich das wirklich gefallen lassen? Zeigen Sie dem EU-Regulierungswahn die rote Karte!

Sie haben es selbst in der Hand zukünftig besser, bequemer, schneller **und stärker** zu saugen als die EU es will.



Die gute Nachricht lautet:

Zentralstaubsauger sind von der EU-Regulierung nicht betroffen.

Es ist Zeit für eine FAWAS-Zentralstaubsauganlage.
Wenn nicht jetzt, wann dann?!

Im Hinblick auf die schwache Zukunft (900 Watt!!!) von „normalen“ Staubsaugern gibt es nur eine Entscheidung mit Weitsicht. Die einzige Entscheidung mit dauerhafter Zufriedenheitsperspektive: die zentrale, starke Lösung, unerreicht bequem, schnell, leicht, hygienisch, leise und sparsam.

feel clean · feel happy
smarthome²
[feel FAWAS]

„Nicht repräsentativ“ oder sogar „irreführend“ und „falsch“.

Hersteller und Experten äußern erhebliche Zweifel am EU-Label

...verfügen, setzen sie sich insbesondere Beutelstaubsauger, schon bei der ersten Nutzung mit Staub zu. Dies führt zu einem Saugkraftverlust und einer sinkenden Reinigungsleistung, was bedeutet, dass das Label auf dem Gerät falsch ist, sobald man mit dem Saugen begonnen hat.

...der Ansicht, dass... in seiner aktuellen Form Verbraucher in die Irre führt, indem es eine zu hohe Energieeffizienz für Technologie angibt, die zu Hause an Leistung verliert.

Die Regelung der EU-Kommission schreibt vor, dass Staubsauger unter Laborbedingungen zu prüfen sind: leer und ohne Staub. Das ist keine Nachbildung der tatsächlichen Nutzungsbedingungen und daher nach Ansicht der Prüfungs- und Normenorganisationen in Europa nicht repräsentativ. Während die Staub-

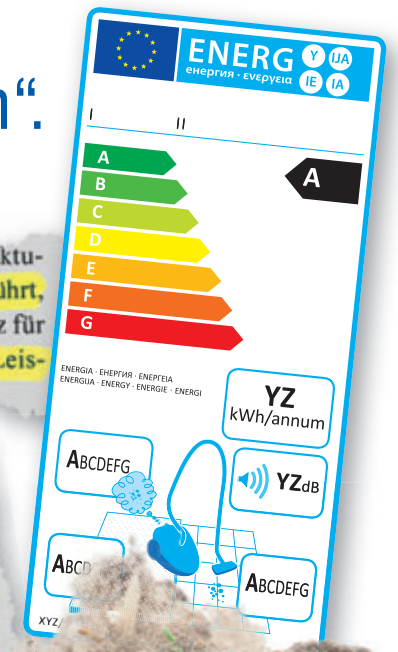

Das Energie-Label für normale Staubsauger sorgt auch bei den Herstellern für große Diskussionen. So betont der Geschäftsführer eines der größten Hersteller weltweit, dass das Label den Konsumenten täuscht in Bezug auf die Leistungsfähigkeit und die ökologische Auswirkung von Staubsaugern. Es schreibt

vor, dass Staubsauger unter Laborbedingungen zu testen sind. Das heißt, leer und ohne Staub! Beutel und Filter verstopfen im Alltagsbetrieb sehr schnell. Auch die Kosten für Beutel und Filter finden im Label keine Berücksichtigung. Wirkliche Energieeffizienz zeigt sich ausschließlich im alltäglichen Dauereinsatz.

Und genau hier liegt einer der großen Vorteile von BEAM Zentralstaubsauganlagen. Bei nahezu allen BEAM Zentralstaubsaugern müssen Sie nie mehr teure Staubtüten kaufen! Staubtüten können Sie bei bestimmten Modellen einsetzen, aber nur wenn Sie wollen.

Die EU hat zu kurz gedacht –

Zentralstaubsauger im Allgemeinen und von **FAWAS/Electrolux** im Besonderen sind mit Sicherheit in Ihrer Energiebilanz, zusammengesehen mit den Benutzervorteilen, jedem herkömmlichen Staubsauger um Längen überlegen.



Mit einem Staubsauger, der schlecht saugt, ist der Nutzer geplatzt und braucht 10 bis 20 % länger. Fazit: Mehr Arbeit! Höherer Stromverbrauch! Energie und Kostenersparnis teuer erkauft!

Die Motoren-/Turbinen-Technik von stationärer, zentraler Vakuumtechnik vollbringt Höchst(saug)leistung bei minimalem Stromverbrauch (HE-Technik). Hohe Saugleistung bedeutet erheblich verkürzte Saugzeit und große Stromersparnis. BEAM-Modelle haben neben der Zyklonabscheidung einen dynamischen, so genannten selbstreinigenden Hubfilter, der nahezu servicefrei ist, ohne

Staubtüten oder andere Filterelemente. Die von FAWAS angebotenen Filtertechniken sparen pro Jahr bis zu 50,- €, in manchen Fällen weit mehr.



Power satt – Heute, morgen, ein Leben lang!

Und weitere 14 Tatsachen, die für eine FAWAS-Zentralstaubsauganlage sprechen



Zentralstaubsauger sind stärker, weil die stationäre Vakuumpumpe wesentlich **höhere Saugleistung** bietet.

Wir haben es getestet:

- 40 Meter Saugleitung
- BEAM Premium-Line
- Alliance Sauger
- 15,2 kg Holzpellet-Säcke und einer, der zupacken kann: Michael



Scan mit Smartphone.
Direkt zum Pelletprobe-Video.





Saugen ohne Staubsauger ist leise. Telefonieren und Staubsaugen? Klar, das geht. Der Zentralstaubsauger ist meist weit weg im Heizraum, Keller, Technikraum oder in der Garage. Die Mutti saugt – das Baby schläft. Haustiere freuen sich mit dem Zentralstaubsauger an.



Zentralstaubsauger sind hygienischer, weil alle Fein- und Mikrostäube, Milben und Milbenkot, Pollen, Allergene und lose Verunreinigungen **restlos und rückstandsfrei** aus Ihrer Wohnumwelt entsorgt werden.



Sie wohnen und leben gesünder, weil die Gefährdung durch normale Staubsauger und Ihrer „Hinterlassenschaften“ ausgeschlossen ist und die FAWAS-Zentralstaubsauganlage im Kampf **gegen Hausstauballergie und Asthma** mit die wichtigste Unterstützung ist.



Alles und überall saugen ist einfach praktischer. Der leichte Saugschlauch folgt Ihnen auch an bisher unerreichbare Stellen.

Vorbei sind die Zeiten, in denen Sie einen schweren Staubsauger durch die Wohnung oder treppauf, treppab schleppen mussten!



Und der so genannte Saugroboter? Schon der Name ist glatte Irreführung!

Er kann ...

- ☹ ... keine Treppen saugen!
- ☹ ... keine Polstermöbel absaugen!
- ☹ ... keine Zimmerecken saugen!
- ☹ ... keine Asche aus dem Kaminofen saugen!
- ☹ ... keine Autos saugen!
- ☹ ... keine Spinnweben von der Wand saugen!
- ☹ ... Teppiche weder „besteigen“ noch richtig saugen!
- ☹ ... keine Gegenstände auf dem Boden umfahren. Schuhe, Blumenvasen, Kabel usw. stören ihn bzw. setzen ihn außer Betrieb.
- ☹ ... „kleine Missgeschicke“ nicht gezielt aufsaugen.
- ☹ Lange Tier- und Menschenhaare sind der Todfeind jedes Saugroboters.
- ☹ Er ist ein hohe Unfallgefahr für Kleinkinder.
- ☹ Der Stromverbrauch in Relation zur Saugeffizienz beschert hohe Stromkosten.
- ☹ In Aktion nervt er den Besitzer und wird deshalb meist unkontrolliert betrieben.



Scan mit Smartphone.
Direkt zum Video des so genannten Saugroboters.





Das Saugen ohne Staubsauger ist bequemer, weil Sie zukünftig **nur noch einen leichten, handlichen Saugschlauch** in die Saugdose stecken.



Sie haben mehr Freizeit, weil Sie bis zu **50 % Ihrer Putzzeit einsparen**.
 Staubfreies „Hinaussaugen“ bedeutet:
70 % weniger Staubwischen und
3 x weniger Feuchtwischen bei
 Glattböden.





Zentralstaubsauganlagen sind sicherer. Die Stolperfalle Kabel entfällt. Gefährliche Treppenabstürze von schweren Staubsaugern finden nicht mehr statt und Möbel werden nicht mehr ramponiert. Denn das tut im neuen Haus besonders weh!



Scan mit Smartphone. Direkt zum Treppensturz-Video.



Ihre Immobilie ist mehr wert, weil durch die innovative und intelligente Haustechnik – wie z. B. eine FAWAS-Zentralstaubsauganlage und ein FAWAS-Wäscheabwurfschacht – Ihr neues Heim anspruchsvoller und wertvoller geworden ist.



Treppenhaus

In ganz vielen Häusern sieht es ein paar Jahre nach dem Einzug so aus:

Staubsauger im Obergeschoss



Staubsauger im Erdgeschoss



Industriesauger in der Garage



Handsauger in der Küche



vielleicht noch ein so genannter Roboter



Einer für alles – und der hängt aufgeräumt an der Wand.



feel clean · feel happy
smarhome²
[feel FAWAS]

Wir bringen den Staub einfach zum Sauger, und nicht den schweren Sauger zum Staub.

Zentralstaubsauger sind auf lange Sicht effizienter und somit preiswerter, weil **nur EIN Staubsauger für alles** da ist: für den gesamten Wohnbereich; nicht nur für Böden, Treppen, Möbel, Gardinen, Bücherregale, Wände und Decken, sondern auch für die Terrasse und ganz wichtig – die Garage. Auto saugen wie an der Tankstelle – einfach genial. Außerdem ist die **Langlebigkeit** einer FAWAS-Zentralstaubsauganlage eines der wichtigsten ökonomischen Argumente. Ramponierte Möbel und Türrahmen gehören der Vergangenheit an. **Der leichte Saugschlauch schont Ihre Einrichtung** und erspart Ihnen somit viel Ärger und Renovierungskosten.



Wie viele Staubsauger haben Sie über die Jahre verschlissen oder werden Sie noch verschleifen? Die langlebige Lösung ist auf Dauer auch die preiswertere: **Eine FAWAS Zentralstaubsauganlage.**

So hat alles angefangen ...



Zentralstaubsauganlagen gibt es schon seit fast 115 Jahren. Millionen von Menschen machen beste Erfahrungen damit.

1901 Hubert Cecil Booth erfand den Staubsauger.

1902 gründete er die Vacuum-Cleaner Company. Diese Zentralstaubsauger waren in der „feinen Gesellschaft“ damals richtig in.

1912 gab es eine Weiterentwicklung in Schweden.

1907 wurde der tragbare elektrische Staubsauger von James Murray Spangler aus Ohio erfunden. Mangels Kapital verkaufte er sein Patent an Wiliam Hoover, dessen Name bei Elektrogeräten bis heute noch bekannt ist. Deutschland erlebte den ersten Staubsauger-Boom in den 30er Jahren.



So sah einer der ersten Staubsauger aus.



Um 1910: Schloss Waldenburg wird mit einer der wohl ersten Zentralstaubsauganlagen Deutschlands ausgestattet.

Der Königlich Sächsische Hofbaumeister Gustav Frölich baute die Anlage ein. Er war unter anderem am Umbau der Dresdner Oper beteiligt. Auftraggeber war Fürst Otto Viktor II. von Schönburg Waldenburg. Die Firma Rietschel und Henneberg aus Dresden war der Hersteller.



Saugleitungen und Saugdosen sind noch heute Zeugen dieses für damalige Zeiten großartigsten „Wunderwerks der Reinigungstechnik“.

Die Anlage hatte wohl an die 40 Saugdosen, verbunden mit etwa 250 bis 300 m Saugleitung aus einer Bronze-Legierung.



Auch in den prunkvollsten Räumen fand man eine Möglichkeit, die Saugdosen hinter einer wertvollen Wandverkleidung zu installieren.

1910–1920 wurden in Deutschland viele Zentralstaubsauganlagen in Fabrikantenvillen installiert.

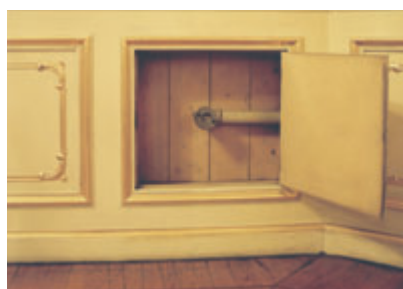

Scan mit Smartphone.
Direkt zum Alliance-Video.



2-Wege-Kommunikation

Der Zentralstaubsauger kommuniziert mit dem Schlauchhandgriff und informiert den Nutzer laufend über den aktuellen Leistungsstatus des Zentralstaubsaugers und zusätzlich über Meldungen, die am Zentralstaubsauger im Display abgelesen werden können.



3-in-1-Zubehör

Immer in Bereitschaft ist dieses Kombi-Zubehör, das mit dem Handgriff eine Einheit bildet. 3 in 1 = Fugendüse, Polsterdüse, Saugpinsel.



Straight-AIR-Teleskoprohr

Ein Leichtgewicht aus Aluminium. Stufenlos längenverstellbar. Für ermüdungsfreies Arbeiten. Der Querschnitt wurde im Labor entwickelt und hat aufgrund des großen ovalen Querschnitts bestmöglichen Airflow. Die bei runden Teleskoprohren auftretenden Wirbel und Staus wurden eliminiert. Weltweit einmalig.

Der modernste, leiseste und beste Zentralstaubsauger der Welt im Jahr 2014.

BEAM Alliance ist ein Produkt aus 55 Jahren Erfahrung und einer Entwicklungssumme von 4 Millionen Euro. BEAM Alliance setzt völlig neue Maßstäbe.



Smart Screen

Energiesparend: Der zukunftsweisende Smart Screen, verbunden mit dem Lichtband am Gerätekopf, wird durch Bewegungssensoren erst eingeschaltet, wenn der Nutzer in die Nähe kommt. Die intelligente Anzeige vermittelt alle wichtigen Informationen, wie z. B.: Saugschlauch angeschlossen; Behälter voll; Saugleistungsstatus; Fehlermeldungen ... Bedienbar durch einfache, verständliche Menüführung.



HE-Motor

Der speziell entwickelte „High-Efficiency“-Motor ist sehr leise und schwingungsfrei und hat eine zwei- bis dreimal längere Lebensdauer als herkömmliche Motoren. Er hat durch höheren Wirkungsgrad mehr Leistung bei 20 % Energie-Einsparung.



Saugdose am Gerät

Eines der Highlights: Optisch mit „One Touch“-Bedienung im Gehäuse integriert. Zu bedienen wie eine Tank-Klappe bei Luxusautos. Als erste Gerätesaugdose der Welt schaltbar vom Saugschlauch aus.



True HEPA-Option

Harmonisch ist der Fortluftschalldämpfer an den „Alliance“ angepasst und bildet optisch eine Einheit mit dem Gerät. Ist das Ausblasen der Fortluft ins Freie nicht möglich oder nicht gewünscht, kann der Schalldämpfer durch einen True HEPA-Filter ersetzt werden. Für reine Luft und nichts anderes.



BEAM HEPA (H10) CleanStream Filtration

Das unvergleichliche, selbstreinigende Electrolux BEAM Hubfiltersystem mit Schutz der HE-Turbine sorgt für größtmögliche Sauberkeit der Abluft. Das Zusammenspiel aller Komponenten und Faktoren macht den Filter über Jahre nahezu servicefrei.



360°-Magic-Ring-Adapter

Die Weltneuheit! Der Behälter lässt sich durch leichten Druck am Magic-Ring mit zwei Händen fast „widerstandslos“ abnehmen. Ebenso federleicht lässt er sich sogar mit einer Hand wieder ansetzen. Wer es nicht selbst ausprobiert hat, kann es sich nicht vorstellen.



Combo-Bodendüse

Entwickelt und abgestimmt auf die Alliance-Zentralstaubsauger. Mit ergonomischem Switch auf Hartböden und Teppiche einstellbar. Optimaler Airflow in Verbindung mit dem „Straight-AIR“-Teleskoprohr.

BEAM Electrolux Premium-Line Alliance.

GARANTIE *
10
JAHRE

Leistungsstark. Smart.
Progressiv. Zukunftsweisend.



- Smart Screen**
- „High-Efficiency“-Motor mit Softstart zur Vermeidung von Stromspitzen
- True HEPA-Option**
- GORE-TEX-Filter CleanStream™**
- Saugdose im Gerät integriert, mit „One Touch“-Bedienung
- Behältervolumen 15 Liter
- Transparenter Staubbehälter mit **360°-Magic-Ring-Adapter** zum nahezu widerstandslosen Abnehmen und Ansetzen. Die Innenseite ist mit einer antibakteriellen Beschichtung ausgestattet



TECHNISCHE DATEN

max. Saugleistung
max. Stromstärke
max. Leistungsaufnahme
Motortechnik
max. Unterdruck
max. Luftmenge
max. Rohrlänge (längste Strecke)
max. Hubhöhe (steigende Leitung)
empfohlene Schlauchlänge bis ca.
Saugdose
Filtertechnik
Bei fehlender Fortluftleitung ins Freie
Staubbehälterfixierung
nutzbare Behälterkapazität
Display (Funktionen siehe Tabelle oben rechts)
Abmessungen (Höhe x Breite)
Gewicht ca.
Artikel-Nr.

Optional können Sie alle Modelle mit einer „entsorgungsfreundlichen“ Tüte betreiben. siehe Seite 25



Alliance 625SB

625 Airwatt
6,5 A
1500 W
HE Flow-Through
320 mbar oder 32 kPa (ca. 3263 mm WS)
176 m³/Std. (2933 l/Min. oder 48,9 l/Sek.)
50 m
4 m höher als tiefster Punkt der Saugleitung
10 m
verdeckt vom Schlauch schaltbar
Zweistufig vgl. Seite <AE>/<AE>)
Zyklonabscheidung und dynamischer sog. selbstreinigender Hubfilter mit GORE-TEX-Cleanstream™
HEPA-Filter optional (s. Seite <AE>)
360°-Magic-Ring-Adapter
15 Liter
Intelligent Smart Screen
86 cm x 38 cm
10 kg
19625

NEU



Alliance 650TB

650 Airwatt
6,5 A
1500 W
HE Flow-Through
340 mbar oder 34 kPa (ca. 3467 mm WS)
182 m³/Std. (3033 l/Min. oder 50,6 l/Sek.)
60 m
5 m höher als tiefster Punkt der Saugleitung
12 m
verdeckt vom Schlauch schaltbar
Zweistufig (vgl. Seite 24/25)
Zyklonabscheidung und dynamischer sog. selbstreinigender Hubfilter mit GORE-TEX-Cleanstream™
HEPA-Filter optional (s. Seite 23)
360°-Magic-Ring-Adapter
15 Liter
Intelligent Smart Screen
104 cm x 38 cm
11 kg
19650

NEU





NEU



NEU



Alliance 675SC

675 Airwatt

7 A

1600 W

HE Flow-Through

360 mbar oder 36 kPa
(ca. 3671 mm WS)

184 m³/Std. (3067 l/Min. oder 51,1 l/Sek.)

70 m

5,5 m höher als tiefster Punkt
der Saugleitung

12 m

verdeckt vom Schlauch schaltbar

Zweistufig (vgl. Seite 24/25)
Zyklonabscheidung und dynamischer sog.
selbstreinigender Hubfilter mit GORE-TEX-
Cleanstream™

HEPA-Filter optional (s. Seite 23)

360°-Magic-Ring-Adapter

15 Liter

Intelligent Smart Screen

86 cm x 38 cm

10 kg

19675



Alliance 700TC

700 Airwatt

7 A

1600 W

HE Flow-Through

370 mbar oder 37 kPa
(ca. 3773 mm WS)

191 m³/Std. (3183 l/Min. oder 53,1 l/Sek.)

80 m

5,5 m höher als tiefster Punkt
der Saugleitung

12 m

verdeckt vom Schlauch schaltbar

Zweistufig (vgl. Seite 24/25)
Zyklonabscheidung und dynamischer sog.
selbstreinigender Hubfilter mit GORE-TEX-
Cleanstream™

HEPA-Filter optional (s. Seite 23)

360°-Magic-Ring-Adapter

15 Liter

Intelligent Smart Screen

104 cm x 38 cm

11 kg

19700



Für Wohnflächen bis ca. 800m²



SMART SCREEN

	625 SB	650 TB	675 SC	700 TC
System „ein“ Indikator	–	–	✓	✓
Ring und Anzeige hinterleuchtet	✓	✓	✓	✓
Bewegungssensor	✓	✓	✓	✓
Anzeige Behälter leeren	✓	✓	✓	✓
Saugleistungsanzeige	–	–	✓	✓
Motor Geschwindigkeitsanzeige	–	–	✓	✓
„Schlauch eingesteckt“-Anzeige	✓	✓	✓	✓
Navigationstasten	–	–	✓	✓
Motor-Schaden-Anzeige	✓	✓	✓	✓
Digital-Uhr	–	–	✓	✓
Fehlercode-Anzeige	–	–	✓	✓



SMART



Electrolux BEAM Premium-Line **Alliance** – eine „Allianz“ aus Gerät und Schlauch: realisiert durch das neu entwickelte elektronische 2-Wege-Kommunikationssystem. Die Anzeige am Handgriff meldet Ihnen, wenn das Display am Zentralstaubsauger eine wichtige Information für Sie hat.

BEAM Electrolux Premium-Line Alliance.



Komplettsset
zum Sparpreis

Alliance Komplettsset 625SB

BEAM Alliance 625SB mit Alliance Saugset 7+2-teilig

20625/9 Schlauchlänge 9 Meter

20625/10 Schlauchlänge 10 Meter

20625/12 Schlauchlänge 12 Meter



Komplettsset
zum Sparpreis

Alliance Komplettsset 650TB

BEAM Alliance 650TB mit Alliance Saugset 7+2-teilig

20650/9 Schlauchlänge 9 Meter

20650/10 Schlauchlänge 10 Meter

20650/12 Schlauchlänge 12 Meter

Saugsets Premium-Line Alliance.

Achtung:
Nur in Verbindung mit
Zentralstaugsaugern
der Premium-Line
Alliance nutzbar.



Scan mit Smartphone.
Direkt zum Produktvideo.



Alliance Saugset 7+2-teilig

Saugschlauch mit Finger-Tip-Bedienung,
Ein/Aus 3-Stufen-Saugkraftregulierung,
Interface-Communication mit dem Alliance-Sauger
• Teleskoprohr • Bodendüse umschaltbar • Multifunktions-
düse mit 3-fach Nutzen • Zubehörkorb mit großvolumigem
Schlauchaufhänger • Adapter oval auf rund • Zubehör-
Caddy

10009 ASS 9 Meter

10010 ASS 10 Meter

10012 ASS 12 Meter



Alliance Saugschlauch

mit Finger-Tip-Bedienung, Ein/Aus 3-Stufen-elektronische
Saugkraftregulierung, **Interface-Communication mit dem
Alliance-Sauger**

11009 Schlauchlänge 9 Meter

11010 Schlauchlänge 10 Meter

11012 Schlauchlänge 12 Meter



Komplettset
zum Sparpreis

Alliance Komplettset 675SC

BEAM Alliance 675SC mit Alliance Saugset 7+2-teilig

20675/9 Schlauchlänge 9 Meter

20675/10 Schlauchlänge 10 Meter

20675/12 Schlauchlänge 12 Meter



Komplettset
zum Sparpreis

Alliance Komplettset 700TC

BEAM Alliance 700TC mit Alliance Saugset 7+2-teilig

20700/9 Schlauchlänge 9 Meter

20700/10 Schlauchlänge 10 Meter

20700/12 Schlauchlänge 12 Meter

Nachkaufteile Premium-Line Alliance.

Achtung: Diese Artikel können nur zusammen mit dem Alliance-Saugschlauch genutzt werden.



Alliance-Bodendüse umschaltbar

Breite ca. 29 cm. Bequem umschaltbar von Glattboden auf Teppich. 2 große Stützrollen mit farblosem Silikon-Laufring. Sehr saugstark.

12005



Alliance-Glattbodendüse

Breite 32 cm. 2 breite Borstenstreifen aus Mischborsten. Seitlich 2 weiche Laufrollen.

12006



Alliance-Superturbine

Breite 30,5 cm. Rotierende Bürste durch Luftstrom angetrieben: Für alle Teppich- und Teppichbodenarten. Seitlich 2 Laufrollen.

12007



Alliance-Multi-funktionsdüse 3-in-1

Mit dem Caddy immer griffbereit dabei. Nutzbar als Fugendüse, Polsterdüse mit integriertem Fusselstreifen und als Saugpinsel zum abstauben.

12001



FAWAS® TV
youtu.be/4TBuJA6ZHyg

Scan mit Smartphone.
Direkt zum Produktvideo.



Alliance-Zubehör Caddy

Damit haben Sie die Multifunktionsdüse immer mit dabei.

12002



Alliance-Teleskoprohr

Durch handbreite Schiebegriffschale sehr komfortabel stufenlos in der Länge verstellbar. Bestmögliche Saugleistung durch ovalen Querschnitt. (Arbeitslänge Oberkante Handgriff bis Bodendüsen-Sohle teleskopierbar 104 cm bis 135 cm.)

12004



Alliance-Adapter oval auf rund

Damit können Sie das gesamte FAWAS Saugzubehör mit rundem Anschluss (31 mm Ø) an den Alliance-Schlauchhandgriff oder an das Alliance-Teleskoprohr adaptieren.

12003



BEAM Electrolux Platinum-Serie.

Leistungsstark.
Modern. Bewährt.

Integrierter Feinfilter für kohlebürsten-
abriebfreien Kühlluftaustritt

Motor-Softstart zur Vermeidung
von Stromspitzen

GORE-TEX-Filter CleanStream™

Sauganschluss rechts oder links
am Gerät

Saugdose am Gerät

Behältervolumen ca. 25/15 Liter

Transparenter Staubbehälter mit
praktischem Drehverschluss.

Antibakterielle Beschichtung

an der Innenseite des Behälters.

Staubbeutel optional zum hygieni-
schen Entsorgen des Sauggutes



TECHNISCHE DATEN



Platinum SC 335

max. Saugleistung	590 Airwatt
max. Stromstärke	7 A
max. Leistungsaufnahme	1650 W
Motorentechnik	Domel-Tangentialturbine
max. Unterdruck	290 mbar oder 29 kPa (ca. 2957 mm WS)
max. Luftmenge	210 m³/Std. (3500 l/Min. oder 58,3 l/Sek.)
max. Rohrlänge (längste Strecke)	50 m
max. Hubhöhe (steigende Leitung)	4 m höher als tiefster Punkt der Saugleitung
empfohlene Schlauchlänge bis ca.	10 m
Filtertechnik	Zweistufig (vgl. Seite 24/25) Zyklonabscheidung und dyna- mischer sog. selbstreinigender Hubfilter mit GORE-TEX-Clean- stream™
Bei fehlender Fortluftleitung ins Freie nutzbare Behälterkapazität	HEPA-Filter optional (s. Seite 23) 15 Liter
Abmessungen (Höhe x Breite)	88,5 cm x 30,5 cm
Gewicht ca.	13 kg
Artikel-Nr.	01910

Optional können Sie
alle Modelle mit einer
„entsorgungsfreundlichen“
Staubtüte betreiben.
siehe Seite 25



Platinum SC 355

max. Saugleistung	630 Airwatt
max. Stromstärke	7,4 A
max. Leistungsaufnahme	1700 W
Motorentechnik	Domel-Tangentialturbine
max. Unterdruck	310 mbar oder 31 kPa (ca. 3161 mm WS)
max. Luftmenge	223 m³/Std. (3717 l/Min. oder 61,9 l/Sek.)
max. Rohrlänge (längste Strecke)	60 m
max. Hubhöhe (steigende Leitung)	5 m höher als tiefster Punkt der Saugleitung
empfohlene Schlauchlänge bis ca.	12 m
Filtertechnik	Zweistufig (vgl. Seite 24/25) Zyklonabscheidung und dyna- mischer sog. selbstreinigender Hubfilter mit GORE-TEX-Clean- stream™
Bei fehlender Fortluftleitung ins Freie nutzbare Behälterkapazität	HEPA-Filter optional (s. Seite 23) 15 Liter
Abmessungen (Höhe x Breite)	106 cm x 30,5 cm
Gewicht ca.	14 kg
Artikel-Nr.	01920



Platinum SC 385

max. Saugleistung	670 Airwatt
max. Stromstärke	7,8 A
max. Leistungsaufnahme	1800 W
Motorentechnik	Domel-Tangentialturbine
max. Unterdruck	325 mbar oder 33 kPa (ca. 3314 mm WS)
max. Luftmenge	234 m³/Std. (3900 l/Min. oder 65,0 l/Sek.)
max. Rohrlänge (längste Strecke)	70 m
max. Hubhöhe (steigende Leitung)	5,5 m höher als tiefster Punkt der Saugleitung
empfohlene Schlauchlänge bis ca.	12 m
Filtertechnik	Zweistufig (vgl. Seite 24/25) Zyklonabscheidung und dyna- mischer sog. selbstreinigender Hubfilter mit GORE-TEX-Clean- stream™
Bei fehlender Fortluftleitung ins Freie nutzbare Behälterkapazität	HEPA-Filter optional (s. Seite 23) 15 Liter
Abmessungen (Höhe x Breite)	106 cm x 30,5 cm
Gewicht ca.	14 kg
Artikel-Nr.	01930



Für zwei
gleichzeitige
Nutzer**Platinum SC 398**

700 Airwatt
8 A
1850 W
Domel-Tangentialturbine
335 mbar oder 34 kPa (ca. 3416 mm WS)
238 m³/Std. (3967 l/Min. oder 66,1 l/Sek.)
80 m
5,5 m höher als tiefster Punkt der Saugleitung
12 m
Zweistufig (vgl. Seite 24/25) Zyklonabscheidung und dyna- mischer sog. selbstreinigender Hubfilter mit GORE-TEX-Clean- stream™
HEPA-Filter optional (s. Seite 23)
25 Liter
106 cm x 36 cm
17 kg
01970

**Platinum SC 3500**

1200 Airwatt
16,5 A
3700 W
2 x AMETEK-LAMB- Tangentialturbine
335 mbar oder 34 kPa (ca. 3416 mm WS)
439 m³/Std. (7317 l/Min. oder 121,9 l/Sek.)
ca. 60 m bei einem Nutzer, ca. 40 m bei zwei Nutzern
4 m höher als tiefster Punkt der Saugleitung
11 m
Zweistufig (vgl. Seite 24/25) Zyklonabscheidung und dyna- mischer sog. selbstreinigender Hubfilter mit GORE-TEX-Clean- stream™
HEPA-Filter optional (s. Seite 23)
25 Liter
112 cm x 36 cm
23 kg
01950

Bei diesem Sauger auf
ausreichende elektrische
Absicherung achten.

Indoor-Filteroptionen

Sollte es aus technischen Gegebenheiten nicht möglich sein der Zentralstaubsauger-Philosophie „Abluft nach draußen!“ zu folgen, wäre die zweitbeste Lösung den Anschluss für die Abluftleitung bei allen BEAM-Zentralstaubsaugern mit einem optionalen, hocheffektiven HEPA-Filter* auszustatten.

*High Efficiency Particulate Airfilter (0,3 Micron, 99,5 %)

HEPA-Filter Anbausatz**passend für Premium-Line Alliance**

Der speziell für Alliance konzipierte True HEPA-Filter sorgt für größtmögliche Staubfreiheit in der Fortluft (kein Geruchsfilter). Der Fortluftschalldämpfer kann in diesem Fall entfallen.



16270 für alle Alliance-Modelle

Alliance True HEPA Ersatz-Filtermodul

Das in Ihrem HEPA-Filter-Anbausatz eingesetzte Filtermodul sollte regelmäßig gewechselt werden. Wir empfehlen dies bei jeder dritten Staubbehälterentleerung.

16272

NEU**ActiVac 2 HEPA-Filter passend für Platinum-Serie**

Dieser optionale True HEPA-Filter wird nach dem Fortluftschalldämpfer installiert.

Maße 24 x 17 x 15 cm (L x B x T)

16280

Staubtüten-Optionen

Wer, aus welchen Gründen auch immer, nicht auf eine Staubtüte verzichten will, braucht dies auch nicht zu tun. In alle unsere BEAM-Zentralstaubsauger können Sie optional eine Staubtüte einsetzen und so das Sauggut komfortabel entsorgen.

Staubtüten
finden Sie auf
Seite 25Für Wohnflächen bis ca. 800m²Für zwei gleichzeitige Nutzer bis ca. 400m² Wohnfläche je Nutzer

Filtertechnik. Fakten einer Erfindung.

BEAM HEPA* (H10) CleanStream™ Filtration gewährleistet ein Höchstmaß an Saugkraft, während andere Methoden mit der Zeit an Saugleistung verlieren.

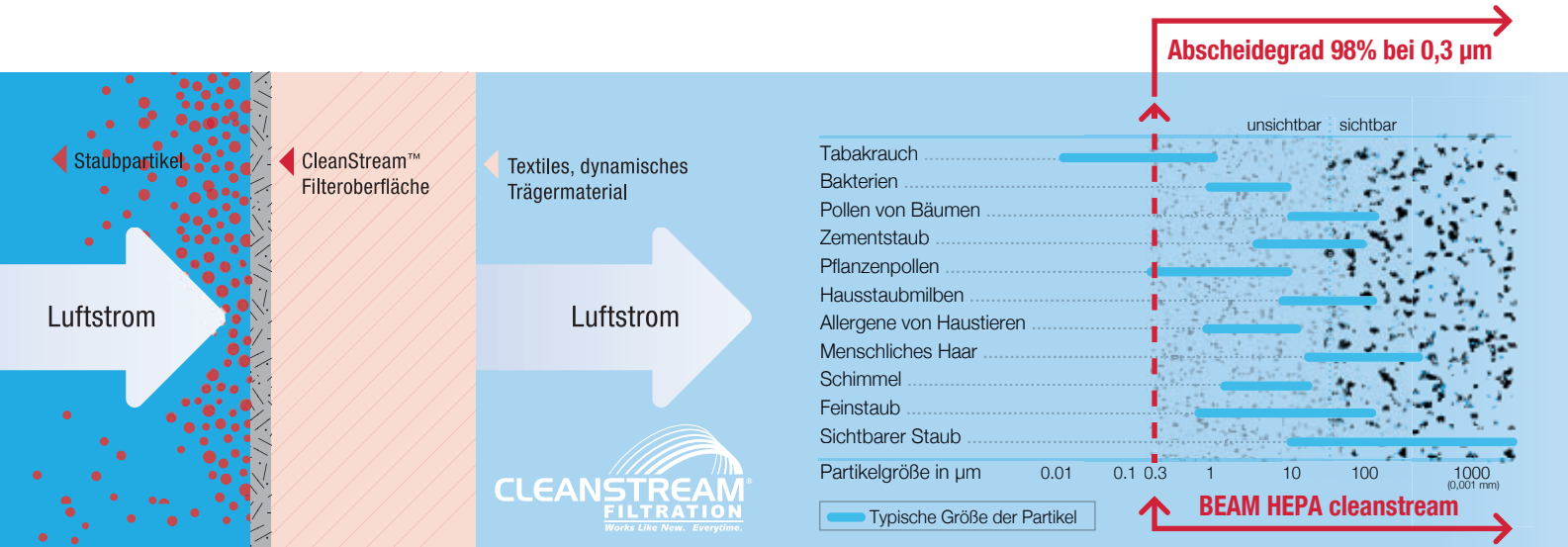

Staubpartikel setzen sich auf der CleanStream™-Oberfläche nicht fest, im Gegensatz zu allen anderen konventionellen Filtermedien

Es werden viele Behauptungen aufgestellt, aber hier sind die Fakten:

Die PROFESSIONAL TESTING LABORATORY, INC. hat die Wirksamkeit von führenden Staubsaugern getestet. Den höchsten Leistungsstandard – soweit vorab – hatte das Beam Zentralstaubsaugersystem, ausgestattet mit dem exklusiven »HEPA (H10) CleanStream™ Filtration System«.

Der **konstante Abscheidegrad von 98 Prozent** bis zu einer Partikelgröße von 0,3 Mikrometer war überwältigend und eindrucksvoll im Vergleich zu anderen typischen Abscheidegraden von 30 bis 80 Prozent und das bei **100-prozentigem Schutz für die Turbine**.

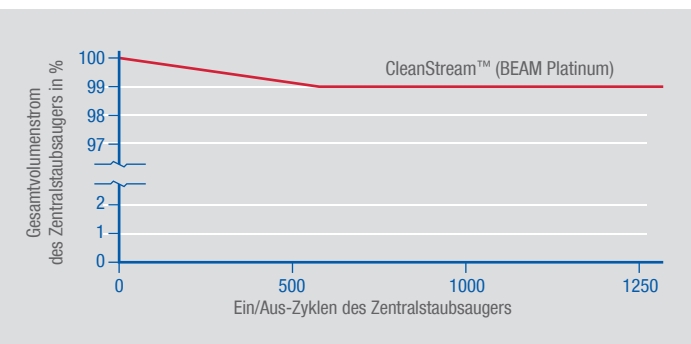

* HEPA = High Efficiency Particulate Airfilter

Warum ist das Beam HEPA (H10) CleanStream™ Filtration System so viel besser?

Es beginnt damit, dass der Staub über eine Vakuumrohrleitung aus dem Wohnbereich in den Zentralstaubsauger transportiert wird. Durch hocheffektive Zyklonabscheidung werden die größeren Staubteile separiert. Dann werden die übrigen **Staubpartikel bis 0,3 Mikrometer (0,0003 mm)** mit einem permanenten HEPA-Filter-Material ausgefiltert.

Die Beschichtung des Behälters verhindert das Wachstum von Bakterien und Keimen auf der Behälteroberfläche. Wenn Sie wollen, können Sie optional eine Staubtüte in den Behälter einsetzen, damit Sie das Sauggut hygienisch und staubfrei entsorgen können.

Andere Systeme verwenden auch einzelne oder ähnliche Komponenten, aber kein Hersteller bietet den exklusiven dynamischen, so genannten **selbstreinigenden Hubfilter HEPA (H10) CleanStream™ Filter** mit repellent wirkender Beschichtung von GORE-TEX®. Alles in allem erspart diese Filtertechnik ein häufiges und regelmäßiges Reinigen oder gar teures Ersetzen von Filtermedien oder Deflektoren in den Geräten.

Und das Beste zum Schluss:

Ihr Zentralstaubsauger verliert auch bei voll werdendem Behälter kaum an Saugkraft und Sie werden lange Zeit Freude an gleichbleibender Höchstleistung Ihrer Zentralstaubsauganlage haben.



Der BEAM GORE-TEX Feinfilter ist der perfekte Schutz für die Turbine und sorgt für größtmögliche Lebensdauer. Systeme ohne Feinfilter, nur mit Zyklonabscheidung, lassen eine bestimmte Menge Feinstaub durch. Reduzierte Lebensdauer und Gefährdung der Turbine kann die Folge sein.

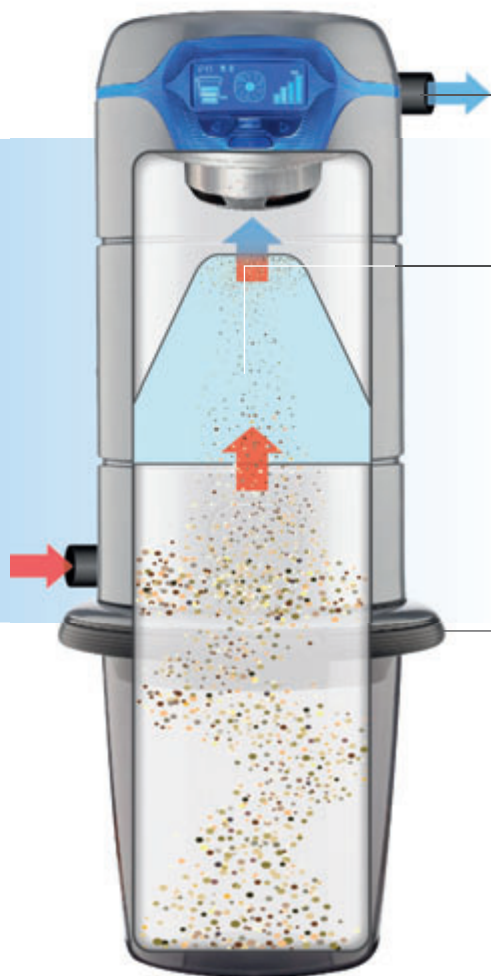

Filterphase

Die feinstgefilterte Luft wird in die Fortluftleitung ausgeblasen.

Turbine

**Filterstufe 2 –
Hocheffektiver Feinstfilter**

Das von der Turbine erzeugte Vakuum zieht den Hubfilter nach oben. Feine Staubpartikel bleiben an der Innenseite des Filters zurück. Die spezielle GORE-TEX®-Beschichtung verhindert das Eindringen der Staubpartikel in die Stofffasern und absorbiert den Staub.

**Filterstufe 1 –
Zyklonabscheider**

Durch den tangentialen Einlass wird die mit hoher Geschwindigkeit (bis zu 100 km/h) einströmende Saugluft an der Behälterwand in schnelle Drehung versetzt, was den groben Staub durch die Schwerkraft in den Behälter absinken lässt.

Nach Abschalten des Saugers sinkt der Hubfilter durch ein integriertes Gewicht nach unten und entledigt sich so vom angesammelten Staub in den Auffangbehälter.

Transparenter leichter Staubbehälter aus antibakteriell beschichtetem hochschlagzähem Spezialkunststoff. Das EASY-TWIST-System oder der 360°-Magic-Ring-Adapter machen das Abnehmen des Behälters kinderleicht.



Abreinigungsphase



Scan mit Smartphone.
Direkt zum Filtertechnik-Video.



Scan mit Smartphone.
Direkt zum Hubfilter-Video.



Durch den Prozess des straffen Anspannsens und des Entspannsens des Hubfilters entsteht dank der Wirkung der GORE-TEX®-Beschichtung ein selbstreinigender Prozess, der in seiner Art weltweit einmalig und unerreicht ist. Die Leistungsfähigkeit des BEAM Hubfilters bleibt über unzählige Einschaltzyklen und eine sehr lange Zeit ohne Saugverlust erhalten.

Staubtüten-Sortiment

- 16340 Für Alliance-Modelle, Staubtütenadapter + 1 Staubtüte
- 16345 Für Alliance-Modelle, 3er-Set
- 16300 Für Serie BEAM Platinum, 3er-Set
- 16314 Für FAWAS „AMIGO/Ariba“, Papiertüten, 3er-Set
- 16320 Für Allround-Vorabscheider, Papiertüten, 5er-Set

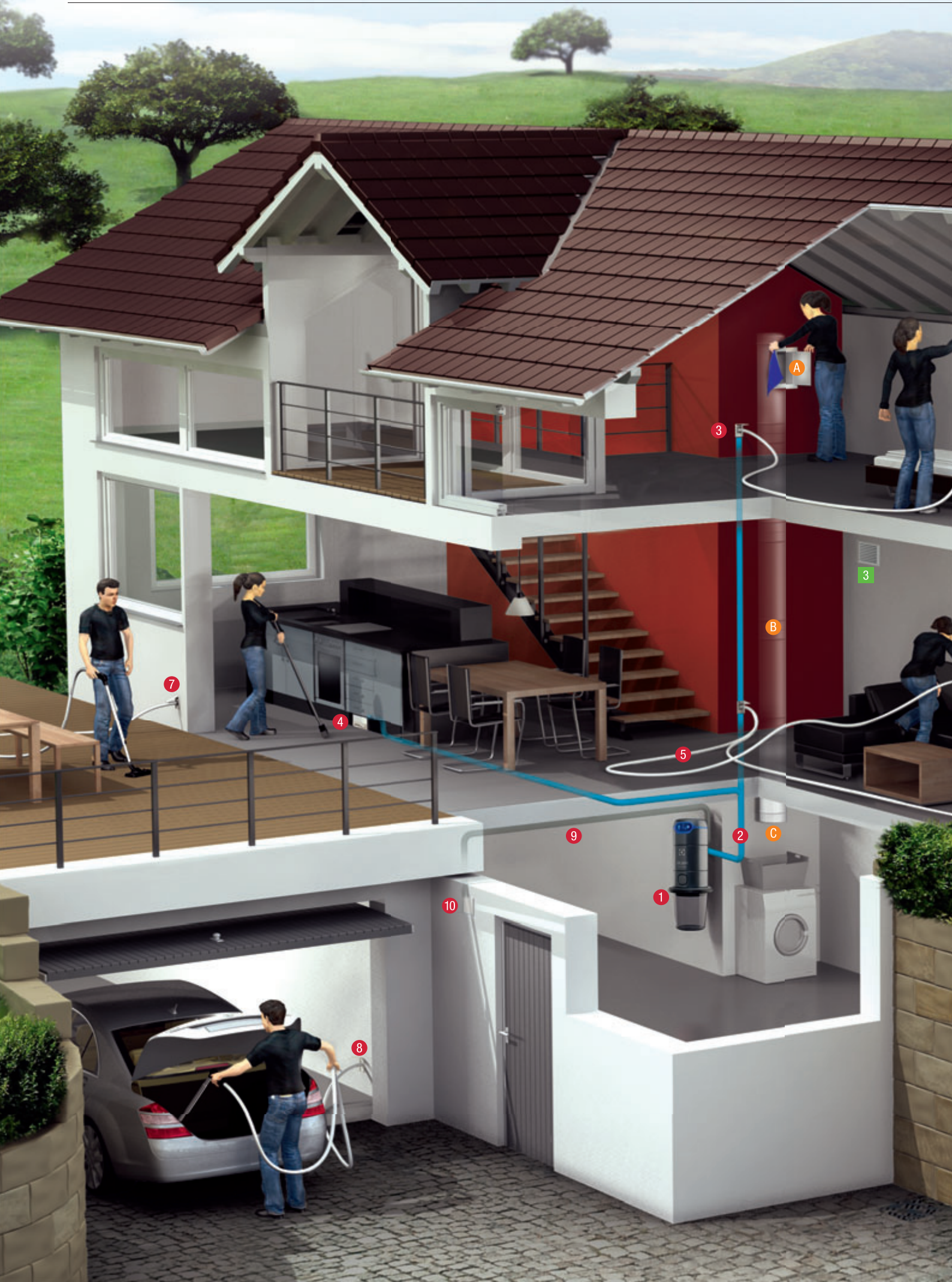

feel clean · feel happy smarthome² [feel FAWAS]

FAWAS® Die Experten
Zentrale Staubsaug-
Anlagen

Der Zentralstaubsauger

1 bis 10

Die Zeit sperriger, lauter und schwerer Staubsauger ist vorbei. Mit einer Zentralstaubsauganlage, bestehend aus einem zentralen Staubsauger im Keller oder einem Nebenraum, der mit einem Rohrsystem und Saugdosen verbunden ist, geht das Staubsaugen wie von selbst.

FAWAS® Die Experten
Wäscheabwurf-
schächte

Der Wäscheabwurfschacht

A bis C

Genießen Sie ein aufgeräumtes Bad oder ein aufgeräumtes Schlafzimmer, denn die Praxis zeigt, dass alle Familienmitglieder die eigene, gebrauchte Wäsche freiwillig und selbstverständlich in den ex and drop® Wäscheabwurfschacht einwerfen. Und ihre Wäsche ist dort, wo sie hingehört: Bei der Waschmaschine!

FAWAS® Die Experten
Kontrollierte
Wohnraumbelüftung

Die dezentrale, kontrollierte Wohnraumbelüftung

1 bis 3

Dezentrale, kontrollierte Wohnraumbelüftung mit Wärmerückgewinnung ist einfach, effektiv, sicher und langlebig. Die beste Möglichkeit mit frischer Luft erheblich Energie einzusparen. Der FAWAS-Lüftikus versorgt Sie rund um die Uhr, beinahe unbemerkt, mit gesunder, frischer, sauberer Atemluft und verdient Geld für Sie.

- 1 BEAM-Alliance Zentralstaubsauger
- 2 Saugleitung
- 3 Unterputzsaugdose
- 4 Sockeleinkehrdüse
- 5 Saugschlauch
- 6 Ascheabscheider
- 7 Außensaugdose
- 8 Garagensaugdose
- 9 Fortluftleitung
- 10 Ausblasöffnung

- A Wäsche-Einwurftrü
- B Wäsche-Fallrohr
- C Wäsche-Auswurf
- 1 Dezentraler Wohnraumlüfter
- 2 Außenhaube Lüfter
- 3 Innenblende Lüfter





Drainvac – das servicefreie FLUSH-AWAY-SYSTEM. Innovativ. Vielfältig. Modern.

Der Allesauger für jeden Einsatzort – egal ob Küche, Wohnzimmer, Bad oder Sauna. Auch für den professionellen Einsatz in Gewerbe und Industrie.

Keinen Staubbehälter leeren!

Keinen Filter reinigen!

*Alles automatisch mit dem
FLUSH-AWAY-SYSTEM!*



WET DRY

Saugen

Der Drainvac DF 1A 150 gehört in die Liga der stärksten Zentralstaubsauger auf dem Markt.

Das macht das „Zentralstaubsaugen“ in seiner klassischen Form richtig Spaß. Zumal Sie sich nie mehr um einen Filter kümmern, und nie mehr einen Behälter entleeren müssen.



Nass-Saugen / Sprühen-Saugen

- Wasser oder Flüssigkeiten aufsaugen
- verstopfte Abflüsse freisaugen
- Teppichböden reinigen durch Sprühen und Saugen
- Autopflege
- In der Garage Wasserpfützen saugen
- Schneewasser wegsaugen und Vieles mehr

Helfen und Schützen

Der DF 1A 150 ist ein unersetzlicher Helfer in Notfällen, wenn es auf schnelle Selbsthilfe ankommt. Zum Beispiel beim geplatzten Waschmaschinenschlauch. Er kann auch verstopfte Ausgüsse wieder freisaugen. Unverzichtbar ist er in hochwassergefährdeten Gebieten. Was die Feuerwehr-Tauchpumpe nicht kann, schafft dieser Zentralsauger – das Wasser rückstandsfrei, bis zum letzten Tropfen, aufzusaugen.



Die Außergewöhnlichen.

Innovativ. Lösungsorientiert. Servicefrei.
Für besondere Einsatzzwecke.

Modell DF 1A 150



Geschlossenes System für Einsatz bei „normalem“ Hausstaub im privaten und „semiprofessionellen“ Bereich. FLUSH-AWAY-SYSTEM ohne Feinfilter. Das Sauggut wird mit einem Wasser-Sprühstrahl gebunden und dann automatisch in das Kanalisationssystem abgeleitet.

Modell DF 1A 150 CB

Lower-Tank-FLUSH-AWAY-PROFESSIONAL. Sauggut und Wasser wird vom Flash-Ventil in den „Lower Tank“ abgelassen und dann über einen frei zugänglichen Filterkorb in die Kanalisation abgeleitet. Große Teile können einfach mit dem Korb entnommen und entsorgt werden. Auch für professionellen Einsatz geeignet.



TECHNISCHE DATEN

	 Drainvac DF 1A 150	 Drainvac DF 1A 150 CB
max. Saugleistung	700 Airwatt	700 Airwatt
max. Stromstärke	8,3 A	8,3 A
max. Leistungsaufnahme	1900 W	1900 W
Motorentechnik	Domel-Tangentialturbine	Domel-Tangentialturbine
max. Unterdruck	330 mbar oder 33 kPa (ca. 3365 mm WS)	330 mbar oder 33 kPa (ca. 3365 mm WS)
max. Luftmenge	290 m ³ /Std. (4833 l/Min. oder 80,6 l/Sek.)	290 m ³ /Std. (4833 l/Min. oder 80,6 l/Sek.)
max. Rohrlänge (längste Strecke)	ca. 50 m	ca. 50 m
max. Hubhöhe (steigende Leitung)	3,0 m höher als tiefster Punkt der Saugleitung	3,0 m höher als tiefster Punkt der Saugleitung
empfohlene Schlauchlänge bis ca.	10 m	10 m
Filtertechnik	servicefreies FLUSH-AWAY-System	servicefreies FLUSH-AWAY-System
nutzbare Behälterkapazität	unbegrenzt, durch prozessgesteuerte automatische Entleerung ins Abwassersystem	unbegrenzt, durch prozessgesteuerte automatische Entleerung ins Abwassersystem
Besonderheit	Sauger muss an Wasser- und Abwassersystem angeschlossen werden	Sauger muss an Wasser- und Abwassersystem angeschlossen werden
Abmessungen (Höhe x Breite)	ca. 110 cm x 30 cm	ca. 160 cm x 30 cm
Gewicht ca.	12 kg	13 kg
Artikel-Nr.	01310	01315

Sauger muss an Wasser- und Abwassersystem angeschlossen werden

Sauger muss an Wasser- und Abwassersystem angeschlossen werden

Diese Filme sollten Sie unbedingt anschauen.

MEIN HAUS MEINE GESUNDHEIT MEIN LEBEN



Scan mit Smartphone.
Direkt zu „Mein FAWAS – Der Film“

AM ANFANG STEHT BEGEISTERUNG

FAWAS stellt sich vor



Scan mit Smartphone.
Direkt zur Unternehmenspräsentation.

DER FILM ZUM EINBAU



Diese DVD stellen wir Ihnen beim Kauf einer FAWAS-Zentralstaubsauganlage gerne kostenlos zur Verfügung.



TECHNISCHE DATEN

NEU

BEAM Commercial BC 238A

Dauerläufer für ein bis zwei Nutzer. Für einen Nutzer auch als 240 Volt-Version lieferbar

Betriebsspannung	380/400 Volt
max. Leistungsaufnahme	2600 W
Turbinentechnik	Seitenkanalverdichter
max. Unterdruck	160 mbar oder 16 kPa (ca. 1631 mm WS)
max. Luftmenge	460 m ³ /Std. (7667 l/Min. oder 128 l/Sek.)
max. Rohrlänge (längste Strecke)	40 m bis 2 Nutzer
empfohlene Schlauchlänge bis ca.	12m
Filtertechnik	Faltenfilter, waschbar, 2m ² , mit automatischer Filterabreinigung
nutzbare Behälterkapazität	90 l, abschwenkbar mit Rollen
Steuerspannung	–
Einschaltung	Dieser professionelle Sauger ist mit Frequenzumrichtertechnik ausgestattet und regelt die Saugkraft automatisch.
Abmessungen (L x B x H)	ca. 177 x 70 x 85 cm
Artikel-Nr.	–
Preis in Euro (ohne MwSt.)	–
Preis in Euro (mit MwSt.)	Preis auf Anfrage

Die Power-Dauerläufer.

Für ein bis zwei gleichzeitige Nutzer.



TECHNISCHE DATEN

Marathon 1

**Drehstrom-Dauerläufer
für einen Nutzer**

Betriebsspannung	380/400 Volt
max. Leistungsaufnahme	3000 W
Turbinentechnik	Seitenkanalverdichter
max. Unterdruck	280 mbar oder 28 kPa (ca. 2855 mm WS)
max. Luftmenge	310 m ³ /Std. (5167 l/Min. oder 86 l/Sek.)
max. Rohrlänge (längste Strecke)	70 m
empfohlene Schlauchlänge bis ca.	12 m
Filtertechnik	Zyklonabscheider/Faltenfilter, Polyester, auswaschbar, Filterfläche 1,7 m ²
nutzbare Behälterkapazität	40 l
Steuerspannung	24 Volt
Einschaltung	Direkteinschaltung bei mobilem Betrieb
Abmessungen (L x B x H)	ca. 80 x 44 x 66 cm
Artikel-Nr.	91300

4 Lenkrollen für mobilen Einsatz
91350

NEU

Marathon 2

**Drehstrom-Dauerläufer
für einen bzw.
einen bis zwei Nutzer**

Betriebsspannung	380/400 Volt
max. Leistungsaufnahme	4000 W
Turbinentechnik	Seitenkanalverdichter
max. Unterdruck	310 mbar oder 31 kPa (ca. 3161 mm WS)
max. Luftmenge	330 m ³ /Std. (5500 l/Min. oder 91,7 l/Sek.)
max. Rohrlänge (längste Strecke)	70 m (ein Nutzer), 40 m (zwei Nutzer)
empfohlene Schlauchlänge bis ca.	12 m
Filtertechnik	Zyklonabscheider/Faltenfilter, Polyester, auswaschbar, Filterfläche 1,7 m ²
nutzbare Behälterkapazität	40 l
Steuerspannung	24 Volt
Einschaltung	Direkteinschaltung bei mobilem Betrieb
Abmessungen (L x B x H)	ca. 80 x 44 x 66 cm
Artikel-Nr.	91400

4 Lenkrollen für mobilen Einsatz
91350

NEU

6 Beispiele für unser

Aus unserem lückenlosen Sortiment

heraus planen unsere
erfahrenen Techniker Ihre
Zentralstaubsauganlage
für Ihre persönlichen Ansprüche.

Punktgenau. Versprochen ist versprochen!



Mit über 65 000 zufriedenen
Kunden ist FAWAS einer der
führenden und kompeten-
testen Zentralstaubsauger-
Spezialisten in Europa.

- Für Wohnflächen bis ca. 250m²
- Für Wohnflächen bis ca. 350m²
- Für Wohnflächen bis ca. 800m²
- Für zwei gleichzeitige Nutzer bis
ca. 250m² Wohnfläche je Nutzer
- Für gewerblichen Einsatz und
sehr große Flächen

ZENTRALSTAUBSAUGER	<p>Unserer FAWAS-Einstiegsmarke mit Basistechnik. Für Objektgeschäfte oder für den „kleinen“ Geldbeutel, im Reihenhaus oder für das kleine Einfamilienhaus (Sonderprospekt)</p> <p>3 GARANTIE JAHRE</p> <p>Zentralstaubsauger FAWAS Allora</p>	<p>Einsteigsmodell mit bewährter Technik für das ganz normale Einfamilienhaus</p> <p>10 GARANTIE JAHRE</p> <p>Zentralstaubsauger Platinum SC 335</p>	<p>Power mit bewährter Technik für den Einsatz in größeren Häusern</p> <p>10 GARANTIE JAHRE</p> <p>Zentralstaubsauger Platinum SC 355</p>
SAUGSETS	<p>Alpha Cleanset Schlauchlänge 9 m</p>	<p>Comfort-Luxus-Saugset 12-teilig, Schlauchlänge 9 m</p> <p>siehe Seite 37</p>	<p>1 Düse = 3 Funktionen: Polsterdüse Staubpinsel Fugendüse</p> <p>Mit Parkgarage für Multi-funktionsdüse</p> <p>Superior-Saugset 10+2-teilig, Schlauchlänge 9 m</p> <p>siehe Seite 36</p>
ZUSÄTZLICHES SAUGSET			
SAUGDOSEN	<p>siehe Seite 60</p> <p>3 Stück Standard-Saugdosen mit Einbaurahmen</p>	<p>siehe Seite 59</p> <p>4 Stück FlipVALVE-Saugdosen mit Einbaurahmen</p>	<p>siehe Seite 59</p> <p>5 Stück FlipVALVE-Saugdosen mit Einbaurahmen</p>
EINBAUSETS	<p>siehe Seite 70-71</p> <p>1 Stück Einbauset für 3 Saugdosen, R-GB-3</p>	<p>siehe Seite 70-71</p> <p>1 Stück Einbauset für 4 Saugdosen, R-GB-4</p>	<p>siehe Seite 70-71</p> <p>1 Stück Einbauset für 4 Saugdosen R-GB-4 + Mehrteile (5. Saugdose und Sockeleinkehrdüse)</p>
SOCKELEINKEHRDÜSE			<p>siehe Seite 56</p> <p>Sockeleinkehrdüse, weiß</p>
SCHLAUCHAUZUG			
ASCHERABSCHIEDER			

Selbstverständlich können





























Beispielpreis: €
inkl. MwSt.

Beispielpreis: €
inkl. MwSt.

Beispielpreis: €
inkl. MwSt.

Lückenloses Sortiment

Meine Wunsch-Zentralstaubsauganlage

<p>siehe Seite 20</p> <p>Der modernste, leisensten und beste Zentralstaubsauger als Basis-Modell</p>  <p>10 JAHRE GARANTIE</p> <p>Zentralstaubsauger Alliance 625SB im Komplettsset mit 9 m Saugschlauch</p> <p>Komplett</p>	<p>siehe Seite 21</p> <p>Central-Vacuum-World's „Top of the Top“</p>  <p>10 JAHRE GARANTIE</p> <p>Zentralstaubsauger Alliance 700TC im Komplettsset mit 9 m Saugschlauch</p> <p>Komplett</p>	<p>siehe Seite 29</p> <p>Die vielseitige Powerlösung für Menschen, die außer dem Saugen nichts mehr mit ihrem Sauger zu tun haben wollen.</p>  <p>Zentralstaubsauger Drainvac</p>	
		 <p>siehe Seite 37</p> <p>Comfort-Luxus-Saugset 12-teilig, Schlauchlänge 9 m</p>	
<p>Ausführung mit PVC-Rohrsystem</p>	<p>Ausführung mit dem „gesunden“ PVC-freien Rohrsystem</p>	<p>siehe Seite 37</p>  <p>Garagen-/Keller-Saugset 7-teilig, Schlauchlänge 10 m</p>	<p>siehe Seite 37</p>  <p>Garagen-/Keller-Saugset 7-teilig, Schlauchlänge 10 m</p>
<p>siehe Seite 59</p>  <p>4 Stück FlipVALVE-Saugdosen mit Einbaurahmen</p>	<p>siehe Seite 59/60</p>  <p>4 Stück FlipVALVE-Saugdosen mit ABS-Einbaurahmen</p>	<p>siehe Seite 59</p>  <p>5 Stück FlipVALVE-Saugdosen mit Einbaurahmen</p>	<p>siehe Seite 59</p>  <p>5 Stück FlipVALVE-Saugdosen mit Einbaurahmen</p>
<p>siehe Seite 70-71</p>  <p>1 Stück Einbauset für 4 Saugdosen, R-GB-4</p>	<p>siehe Seite 68-69</p>  <p>1 Stück Einbauset für 4 Saugdosen, VU-GB-4</p>	<p>siehe Seite 70-71</p>  <p>1 Stück Einbauset für 4 Saugdosen R-GB-4 + Mehrteile (5. Saugdose und Vroom)</p>	<p>siehe Seite 70-71</p>  <p>1 Stück Einbauset für 4 Saugdosen R-GB-4 + Mehrteile (5. Saugdose)</p>
	<p>siehe Seite 56</p>  <p>Sockeleinkehrdüse, weiß</p>		
		<p>siehe Seite 44</p>  <p>VROOM Schlauchsaugzugsystem</p>	
		<p>siehe Seite 55</p>  <p>Aschefresser Grovis, für kalte Asche</p>	

die Angebote mit allen Artikeln aus unserer Preisliste variiert oder erweitert werden.

<p>Beispielpreis: € inkl. MwSt. €</p>	<p>Beispielpreis: € inkl. MwSt. €</p>	<p>Beispielpreis: € inkl. MwSt. €</p>	<p>Mein Preis: € inkl. MwSt. €</p>
--	--	--	---

FAWAS[®]
mein



„Die Vielfalt meiner Zentralstaubsauganlage entdecke ich jeden Tag neu! Einfach. Schnell. Sauber. Eine für fast alles!“

Sei es in der Küche, der Garage, im Treppenhaus oder in meinem Architekturbüro. Überall wo ich sie brauche, komme ich unkompliziert und einfach hin. Den Saugschlauch in die Steckdose stecken, den Handschalter einschalten und loslegen. So kann ich vom Boden aus unerreichbare Stellen bequem und sicher reinigen. Eine FAWAS-Zentralstaubsauganlage ist einfach „smart“.



feel clean · feel happy
smarthome²
[feel FAWAS]



Praktisch:
 Die Sockeleinkehrdüse. Schnell und unkompliziert den Staub verschwinden lassen.

Kleines Saugschlauch 1x1.

Wir empfehlen generell einen Saugschlauch mit Ein/Aus-Schalter am Handgriff. Das hat den Vorteil, dass Sie Ihren Zentralstaubsauger jederzeit ein- und ausschalten können. Sie brauchen nicht wie bei anderen Systemen an die entfernte Saugdose gehen und ausstecken, um das Gerät abzuschalten.

Alliance

Interface-System

2-Wege-Kommunikation zwischen Handgriff und Gerät

Superior

inkl. Multifunktionsdüse und passender Parkgarage (im Griff integriert)

Comfort

mit Ein/Aus-Schalter

Standard

ohne Ein/Aus-Schalter

Garage

ohne Ein/Aus-Schalter



Nur in Verbindung mit den Zentralstaubsauger-Modellen der Premium-Line „Alliance“ (Seite 18/19)



Sie sparen gegenüber Einzelartikeln!



Scan mit Smartphone. Direkt zum Produktvideo.

1 Düse = 3 Funktionen:



Polsterdüse



Staubpinsel



Fugendüse

Mit Parkgarage für Multifunktionsdüse

Superior-Saugset 10+2-teilig mit Ein/Aus-Schalter

- Superior-Schlauch mit aufgeflochtenem Textilüberzug
- Zubehörkorb mit großvolumigem Schlauchaufhänger
- Wandhalter für Handgriff oder Teleskoprohr
- längenverstellbares Teleskoprohr, Edelstahl
- Premium-Bodendüse umschaltbar
- Grobschmutzdüse
- Polster- und Teppichfransenbürste
- Dreh-Winkel-Bürste
- Fugendüse mit Klappbürstchen
- Multifunktionsdüse 3-fach Nutzen

00850 PZB8, 8 Meter

00852 PZB9, 9 Meter

00854 PZB10, 10 Meter

Mein FAWAS Komplett-Set auf einen Blick

Sparen Sie beim Kauf eines Komplett-Sets. Achten Sie bei der Auswahl einzelner Saugzubehörteile auf das kleine -Symbol.

im Superior-Saugset enthalten
 im Standard-Saugset enthalten

im Comfort-Luxus-Saugset enthalten
 im Garagen-/Keller-Saugset enthalten

im FAWAS Webshop erhältlich

FAWAS Saugzubehör-Solutions.

Geld sparen mit Komplett-Set-Preisen.



auf alle
**Schläuche und
Zubehörteile**
ausgenommen
Verschleißteile



Comfort-Luxus-Saugset 12-teilig mit Ein/Aus-Schalter



- Comfort-Schlauch
- Zubehörkorb mit großvolumigem Schlauchaufhänger
- Wandhalter für Handgriff oder Teleskoprohr
- längenverstellbares Teleskoprohr, Edelstahl
- Premium-Bodendüse umschaltbar
- Grobschmutzdüse
- Fugendüse
- Wendedüse
- Polster- und Teppichfransenbürste
- Fugendüse mit Klappbürste
- Heizkörper-/Fugendüse
- Dreh-Winkel-Bürste

00670 CZB8, 8 Meter

00672 CZB9, 9 Meter

00674 CZB10, 10 Meter

Standard-Saugset 8-teilig ohne Ein/Aus-Schalter



- TOP-LINE-Schlauch (Gerät startet beim Einstecken des Schlauchs in die Saugdose)
- Zubehörkorb mit großvolumigem Schlauchaufhänger
- Wandhalter für Handgriff oder Teleskoprohr
- längenverstellbares Teleskoprohr, Edelstahl
- 4 WD Super-Bodendüse
- Grobschmutzdüse
- Möbelpinsel
- Fugendüse

00723 SZB7,5, 7,5 Meter

00728 SZB10, 10 Meter

Garagen-/Keller-Saugset 7-teilig ohne Ein/Aus-Schalter



- Sicherheits-Schlauch (Gerät startet beim Einstecken des Schlauchs in die Saugdose)
- Zubehörkorb mit großvolumigem Schlauchaufhänger
- längenverstellbares Teleskoprohr, Edelstahl
- 4 WD Super-Bodendüse
- Polster-/Autositz- und Grobschmutzdüse
- Staubpinzel
- extra lange Fugendüse (35 cm) zum Saugen zwischen den Autositzen

00749 GZB10, 10 Meter

Schlauchverlängerung für Schläuche mit Ein/Aus-Schalter



00593 2 Meter

00595 3 Meter

00596 4 Meter

00599 5 Meter



Im Falle eines Falles ...

Preis ohne MwSt. | Preis mit MwSt.



Den "Alliance"-
Saugschlauch mit Inter-
face-Kommunikation
finden Sie auf Seite 20.

Saugschläuche.

Für jedes Einsatzgebiet der
passende Schlauch.



Mehr Details und Link zum
Produktvideo siehe Seite 83.

Superior-Schlauch mit Textilüberzug

mit Ein/Aus-Schalter, mit aufgeflochtenem Textilüberzug,
Multifunktionsdüse mit 3-fach Nutzen



00505 8 Meter

00506 9 Meter

00507 10 Meter



Comfort-Schlauch ohne Textilüberzug

mit Ein/Aus-Schalter

00590 8 Meter

00592 9 Meter

00594 10 Meter



TOP-LINE-Schlauch

ohne Ein/Aus-Schalter, Zuluftregelung, trittfest, schwarz/rot



30540 7,5 Meter

30550 10 Meter

30560 15 Meter

96300 Meterware pro Meter



Sicherheits-Schlauch „Garage“

ohne Ein/Aus-Schalter, Zuluftregelung, trittfest/überfahrbar,
in unfallverhütender Signalfarbe

30551 10 Meter

96310 Meterware pro Meter



Mac Streck®-Ziehharmonika-Schlauch

ohne Ein/Aus-Schalter, bedingt trittfest, für die schnelle Beseitigung von
kleinen Verschmutzungen; Ersetzt nicht den normalen Saugschlauch!

30500 1,4 bis 5,6 Meter

Schlauch-Management.

Unsere Systeme in der Übersicht.



FAWAS® TV
youtu.be/d14QYJ3GX4M



Scan mit Smartphone.
Direkt zum Produktvideo.

Bingo – Das Schlauch-Depot



FAWAS® TV
youtu.be/lbZa0Hj8_PE



Scan mit Smartphone.
Direkt zur Produkt-Animation.



FAWAS® WEB
bingo-derhammer.com



Scan mit Smartphone.
Direkt zur Bingo-Seite.



FAWAS® TV
youtu.be/dz_kJPKe2k



Scan mit Smartphone.
Direkt zum Produktvideo.

Roll-Me Connect – Schlauchaufroller mit Anschluss ans Rohrsystem



FAWAS® TV
youtu.be/Z8aimjS72AA



Scan mit Smartphone.
Direkt zum Produktvideo.



FAWAS® TV
youtu.be/y_YmNLtxeE



Scan mit Smartphone.
Direkt zum Produktvideo.

VROOM – Das Schlauchaus-/ einzugsystem „In 3 Sekunden sauber!“



FAWAS® TV
youtu.be/XmcawDp3lBE



Scan mit Smartphone.
Direkt zum Produktvideo.

Roll-Me – Der Schlauch- aufroller

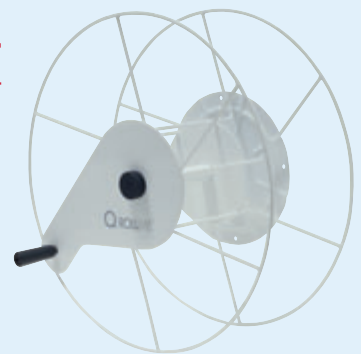

FAWAS® TV
youtu.be/cloE29nUphg



Scan mit Smartphone.
Direkt zum Produktvideo.

Mac Streck® – Der Ziehharmonika- Schlauch, der seine Länge vervierfachen kann.



FAWAS® TV
youtu.be/UQW3zv6Dvxl



Scan mit Smartphone.
Direkt zum Produktvideo.

Zubehörkorb – mit Schlauchhalter

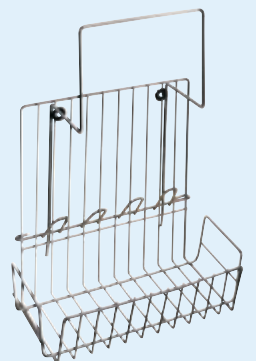

Bingo

Das
SCHLAUCH • DEPOT[®]

Weltneuheit

patentiert/patented



Schlauch wird einfach in
die Bingo-Depotleitung
eingesaugt

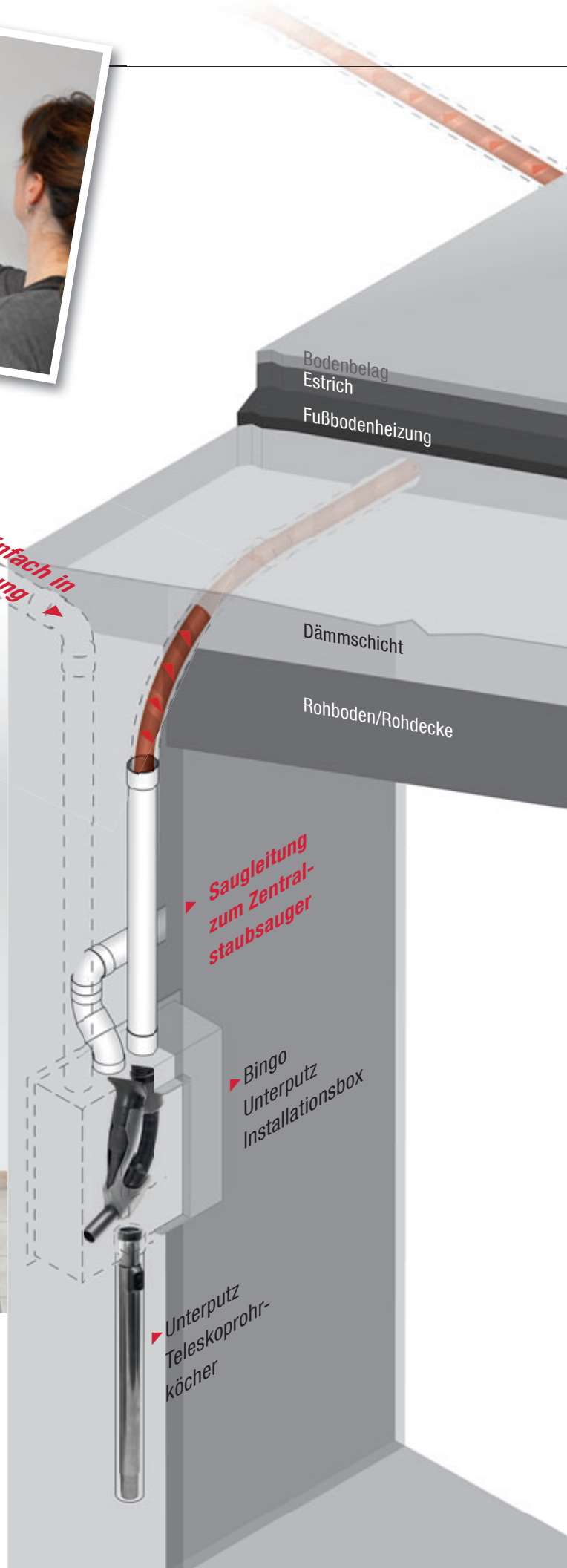

www.bingo-derhammer.com

FAWAS[®]WEB
bingo-derhammer.com



Scan mit Smartphone.
Direkt zur Bingo-Seite.

FAWAS[®]TV
youtu.be/d14QYJ3GX4M



Scan mit Smartphone.
Direkt zum Produktvideo.

FAWAS[®]TV
youtu.be/lbZa0Hj8_PE



Scan mit Smartphone.
Direkt zur Produkt-Animation.

Das FAWAS-Schlauch-Depot.

Verblüffend. Schnell. Ordentlich.

Ein alter Traum wird wahr –
nie wieder Schlauch-Aufrollen.

Mit unserem innovativen Schlauch-Depot „Bingo“ verschwindet der Saugschlauch wie von Geisterhand in der Wand. „Einfach einsaugen“ heißt die Lösung. Meist verläuft das Schlauchdepot-Rohr von der Unterputz-Box aus in der Wand nach oben durch die Decke, dann waagrecht weiter auf der Rohdecke und

wieder zurück zur Depot-Box. Der waagerechte Teil der Depotleitung liegt später unsichtbar im Fußbodenaufbau. So verschwinden bis zu 13,5 Meter Bingo-Saugschlauch einfach in der Wand. Und das Beste: Teleskoprohr und Düse haben auch noch Platz hinter dem kleinen Wand-Türchen.

INKLUSIVE 13,5 METER BINGO-DEPOT-ROHRLEITUNG 7

NEU

DEPOT-UNTERPUTZTEILE

NEU

1 Düse = 3 Funktionen:

- Polsterdüse
- Staubpinsel
- Fugendüse

Mit Parkgarage für Multifunktionsdüse

DAS BINGO-EQUIPMENT VERSCHWINDET IM UNTERPUTZ-DEPOT

Bingo Komplett-Installationsset

Bestehend aus

- | | |
|--|--|
| 1 1 Unterputzbox, 40 x 36 x 11,5 cm | 6 1 Verbindungsschlauch |
| 2 1 Tür, sichtbare Maße 32 x 22,5 cm (H x B) | 7 9 Depot-Rohre à 1,5 m |
| 3 4 weite Bingo 90°-Depot-Bögen | 8 14 Rohrmuffen |
| 4 1 Eurotop-Saugdose | 9 2 Anschlussstutzen |
| 5 1 Unterputz Teleskoprohr-Köcher | 10 Anschlussbögen für Saugdose |
| | 11 Putzdeckel |

B3051 für Schlauchlängen von 8 bis 13,5 Meter

Bingo Schlauchset

- Bingo-Schlauch mit Ein-/Ausshalter inkl. Textilüberzug und Multifunktionsdüse
- längenverstellbares Teleskoprohr
- Premium-Bodendüse

B2108 Schlauchlänge 8 Meter

B2109 Schlauchlänge 9 Meter

B2110 Schlauchlänge 10 Meter

B2112 Schlauchlänge 12 Meter

B2113 Schlauchlänge 13,5 Meter

Schlauch-Management.

Aufbewahrungslösungen.
Platzsparend. Clever.



Überzeugen Sie sich selbst, wie schnell und bequem man einen Saugschlauch „managt“ und besuchen Sie FAWAS-TV auf unserer Internetseite.



Scan mit Smartphone.
Direkt zum Produktvideo.



Scan mit Smartphone.
Direkt zum Produktvideo.

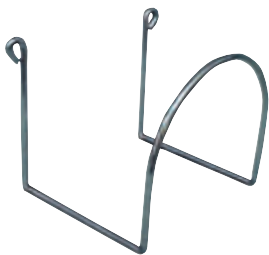

Wand-Schlauchhalter

aus verchromtem Stahl, Schlauchhalter für rutschsicheres Aufhängen des Saugschlaches

00001



Zubehörcorb mit Schlauchhalter

großer Korb, vier Düsenhalter, großvolumiger Schlauchaufhänger für rutschsicheres Aufhängen des Saugschlaches, Maße ca. 28 x 50 x 17 cm (B x H x T)

00002





NEU

Bleibt fest am
Rohrsystem
angeschlossen.
Für Saug-
schlauch mit
Ein/Aus-Schalter



FAWAS®TV
youtu.be/78aimjS72AA



Scan mit Smartphone.
Direkt zum Produktvideo.

Schlauchaufroller „Roll-Me“ Connect

bis zu 10 m Schlauch, inkl. Wandbefestigung und vier Schrauben,
Feststellschraube, Größe Ø 490 mm, Tiefe mit Griff 270 mm

00004



FAWAS®TV
youtu.be/XmcawDp3ibE



Scan mit Smartphone.
Direkt zum Produktvideo.

Schlauchaufroller „Roll-Me“

bis zu 10 m Schlauch, inkl. Wandbefestigung und vier Schrauben,
Feststellschraube, Größe Ø 490 mm, Tiefe mit Griff 270 mm

00003

VROOM.

Das automatische
Schlauchauszugssystem.



Scan mit Smartphone.
Direkt zum Produktvideo.

Vroom, das priffige Schlauchauszugssystem passt in jeden Küchenschrank. Zum Saugen wird der Schlauch herausgezogen, der Sauger schaltet sich dabei automatisch ein. Wie von selbst verschwindet er wieder in seiner Kassette. „Der Quicky-Sauger!“

Vroom
www.vroom.istgeil.de

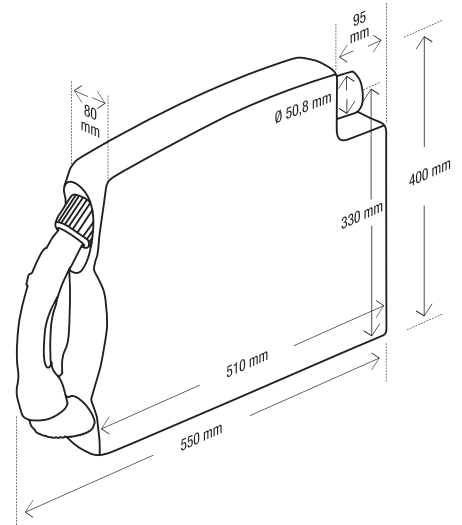

„Vroom“-Schlauchaus-/einzugsystem „Maxi“ 
Der Maxi-VROOM bietet eine nutzbare Schlauchlänge von ca. 7 m inkl. Teleskoprohr und Düse.

00005



Saugbereit in 3 Sekunden!
Smart in Küche,
Bad, Garage, Hobbyraum



NEU

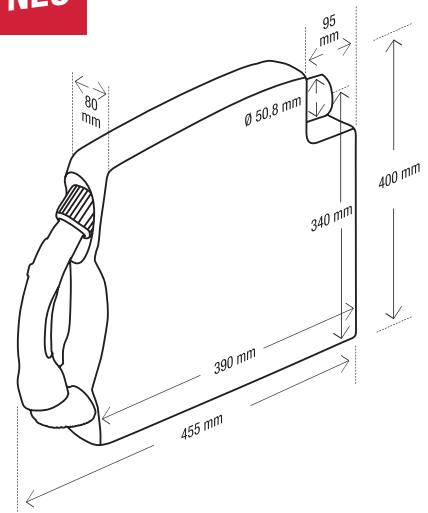

„Vroom“-Schlauchaus-/einzugsystem „Kompakt“ 
 Der VROOM-Kompakt bietet eine nutzbare Schlauchlänge von ca. 6 m, ohne Zubehör.

00006

Schlauchzubehör.

Hochwertige Ausstattung
rund um den Saugschlauch.



Comfort-Teleskoprohr Edelstahl



Leicht, trotz, sehr stabiler Ausführung.
Arbeitslänge teleskopierbar z. B. Superior-Schlauch mit Premium Bodendüse, Oberkante Handgriff bis Bodendüsen-Sohle ca. 87 bis 122 cm.

00146



2-teiliges Handrohr



Sehr leicht, für ermüdungsfreies Saugen. Je Teil 46 cm lang. Farbe nach Verfügbarkeit Grau oder Schwarz.

00197



Textil-Schlauchüberzug



Möbelschoner, mit Reißverschluss. Farbe nach Verfügbarkeit Blau oder Grau.

00220 8 Meter

00222 9 Meter

00225 10 Meter



Wandhalter für Handgriff oder Teleskoprohr



Damit alles ordentlich an der Wand verstaut ist.

16950



Schlauch-Handgriff



mit Saugluftregulierung, ohne Ein/Aus-Schalter

80200



Kontakt-Einsteckkupplung



mit Kontaktschaltring. Beim Einstecken in die Saugdose wird der Zentralstaubsauger gestartet.

00007



Schlauchverbindungs schraubmuffe



Zum Verbinden von 2 Schläuchen, nur für Schläuche ohne Ein/Aus-Schalter

00023



Kupplungs-Steckmuffe







Steckverbindung zur Verlängerung von Saugschläuchen, ohne Ein/Aus-Schalter

00025

Bodendüsen.



Die große Auswahl für jeden Bodenbelag.



4-WD Super-Bodendüse    
Breite 28 cm, für jede Bodenbeschaffenheit, durch 4 leicht gleitende Räder speziell für Teppichböden und sehr raue Böden gut geeignet

00178



Premium Bodendüse   
Breite 28 cm, umschaltbar von Teppich auf Hartboden, mit Dreifachgelenk, breite Stützrolle, verchromte Gleitsole, Rundumbürstenleiste, zwei Fusselleisten; Durch den ergonomischen Luftkanal gehört sie zu den leisesten Düsen am Markt.

30177



De Luxe Allround-Bodendüse 
Breite 26 cm, leicht umschaltbar mit dem Fuß von Hart- auf Teppichboden, hohe Saugleistung bis an die seitliche Kante, 2 weiche Stützrollen, verchromte Gleitsole, 1 Bürstenleiste, 2 Fusselleisten, 1 Abdicht-Silikonstreifen

30175





FAWAS®TV
youtu.be/B9xwcrZ8Ax8

Scan mit Smartphone.
Direkt zum Produktvideo.



3D-Düse

Breite 33 cm, ohne Rollen, Bürstenkranz aus Mischborsten, vordere Bürstenreihe ausgestanzt, seitlich geschlossen, für glatte Böden.

30100



Die Düse, die um die Ecke saugen kann.



DE LUXE Feinbodenbürste

Breite 32 cm, rollenlos, Bürstenkranz aus feinsten Rosshaarborsten, vordere Bürstenreihe ausgestanzt, seitlich geschlossen, für hochempfindliche glatte Böden.

00062



Glattbodenbürste

Breite 30 cm. Zwei weiche Bürstenleisten und zwei Gleitrollen sorgen für schonendes Saugen auf Parkett, Laminat, Fliesen und anderen Glattböden.

00112



Glattbodenbürste „maxi“

Breite 36 cm (sonst wie Art-Nr. 00112).

00116



FAWAS®TV
youtu.be/oMjgYjQcRAg

Scan mit Smartphone.
Direkt zum Produktvideo.



Turbo-Cat

Breite 31 cm, rotierende Teppichbürste, optimal für Fäden, Fusseln und Haare. Superstark durch die große Radial-Turbine, mit der superflachen Bürste wird Teppichpflege zum Vergnügen.

02018



Standard-Teppichbürste

Breite 25 cm, rotierende Teppichbürste für den Normaleinsatz, Antrieb durch Axialturbine, für kurzflorige Teppiche.

02008



Microfaser-Saugmopp

Breite 32 cm, ideal zum „Saugwischen“ für alle glatten Flächen wie Böden, Wände und Decken; Hocheffektive Wischleistung durch Microfaserbestückung; Der Microfasermopp ist mit Klettverschluss auf der Trägerdüse fixiert und kann zum Waschen abgenommen werden.

30350

30360 Ersatz-Moppbesatz

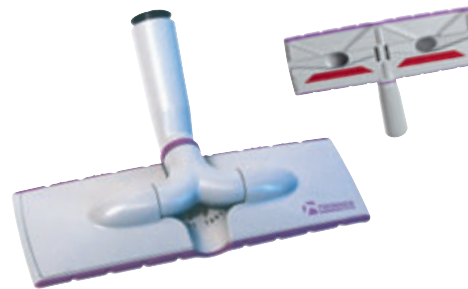

TWINNER-Allround-Bodendüse

Breite 30 cm. Eine der besten Bodendüsen der Welt: Das „2-Wege“-Konzept des umlegbaren Stützens lässt sie in die eine Richtung optimale Saugergebnisse auf Teppichen erzielen, in die andere Richtung werden glatte Böden perfekt gesaugt. Auf Grund der Filz-Gleitpads erfolgt die Anwendung auf sehr schonende Weise.

30300

30310 Ersatzgleiter



Turbo-Handbürste

Breite 15 cm, kraftvolle, axial rotierende Handbürste für Polster, Autositze, Kofferraummatten usw., entfernt auch hartnäckige und festsitzende Partikel.

02028



Turbo-Kantenbürste

Breite 16 cm. Die schwer zu saugenden Randproblemzonen an der Wand werden in einem 8 cm breiten Streifen perfekt sauggebürstet. Für Teppichböden unerlässlich.

30280

Spezialdüsen.

Problemlöser für knifflige Fälle.



Wendedüse mit 2-fach Nutzen

Entweder als weicher Borsten-Saugpinsel oder als Tiefensaugdüse bei Polster und Matratzen einsetzbar. Breite 16 cm, Tiefensaugwirkung bis 15 cm; Milben werden so aus der gesamten Matratzentiefe herausgesaugt.

00182



Möbelpinsel rund

Stabile Kunstfaserborsten, ideal zum Abstauben z. B. von Regalen, Möbeln, Armaturenbrett usw.

00191



Minibürste

ovale Ausführung, ca. 6,5 cm lang, ca. 4 cm breit, mittelharte Borsten.

30160



Polster-Autositzbürste

Breite 15 cm, harter Borstenkranz, Bürste abnehmbar, auch als Grobschmutzdüse zu nutzen.

00207



Kleider- und Universalbürste

Zum Bürstsaugen von Kleidern, Polstern, auch Haustieren, doppelreihige, stabile Borsten.

80183



Grobschmutzdüse

Breite 14 cm, gezahnte Vorderleiste und zusätzliche Bürstenleiste sind ideal für groben Schmutz.

00074



Dreh-Winkel-Bürste

Mit einem Drehgelenk lässt sich die Bürste gerade oder im 90°-Winkel benutzen.

30165



Polster- und Teppichfransenbürste

Breite 11 cm, kräftiger, durchgehender Borstenkranz.

30170

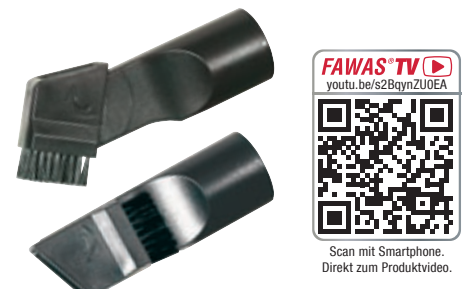

Fugendüse mit Klappbürstchen

Die Fugendüse wird durch Ausklappen des Bürstchens zur Allround-Düse im Haus, Büro, auf dem Schreibtisch usw. Sehr gut geeignet für Computer- und Telefon-Tastatur.

30097



Fugendüse

23 cm lang. Der Klassiker für Fugen und Ecken.



Heizkörper-/Fugenbürste

Ideal zum Saugen zwischen Heizkörperlamellen und in engen Schlitzten, Anwendung in Verbindung mit Fugendüse Art.-Nr. 00184.



00184

80180



Extra lange Fugendüse

35 cm, zum Beispiel zum Saugen zwischen den Autositzen.



Schwertdüse flexibel

Länge 49 cm, flexibel. Auch für professionellen Einsatz. Breite 45 mm, Dicke 16 mm.



NEU

30185

00190

NEU

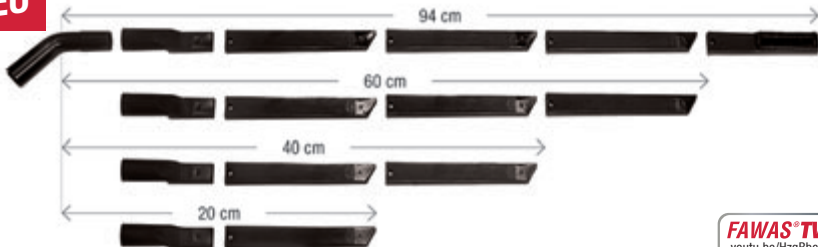

Teleskop-Sauglanze

Die Problemlöser-Düse für enge Stellen. Griff rechtwinklig ausrichtbar bzw. drehbar als „Pistolengriff“. Breite ca. 35 mm, Dicke ca. 18 mm.



Scan mit Smartphone. Direkt zum Produktvideo.

00093

NEU

„High-End“-Saugset

Mit dieser Hochdüse können Sie sich gefährliches Leiternsteigen ersparen. Endlich können Sie auch im Treppenhaus gefahrlos saugen. Bestehend aus 4 Verlängerungs-Rohren aus leichtem Kunststoff à 45 cm Länge und einem Staubpinsel.



Scan mit Smartphone. Direkt zum Produktvideo.

00095



Fein-Schlauch-Verlängerung „Flexi“

mit kleiner Fugendüse und zwei Bürstchen für unzugängliche Stellen und feine Saugtätigkeiten, Schlauch 1 m lang.



Minidüsen-Saugset

Das nützliche Zubehör für den Feinbereich: handlicher Saugschlauch mit 2 Bürstchen, Fugendüschchen, verschiedenen Röhrchen und regelbarem Adapter.



80093

00168



„Longi“ – The Spider Fighter

Extrem langes Feinsauggröhrchen, in 4 Längen zusammensteckbar, max. Länge 130 cm, Ø 14 mm, auch zum Reinigen der Luftkanäle von Konvektionsheizkörpern geeignet.



Scan mit Smartphone. Direkt zum Produktvideo.

80091

Tierpflege-Saugdüsen.

Haare von Hund, Katze oder Pferd – diese Düsen sind die Lösung.



NEU



Regulierung der Saugleistung – Tierfreundlich durchdacht 5

Die Bypass-Luftregulierung ist beim Spezial-Saugschlauch am Saugdosen-Einsteckstutzen und somit entfernt vom Tier, das sich damit nicht mehr im direkten Einfluss des Bypass-Sauggeräusches befindet, wenn die Saugkraft reduziert wird.



Tier-Saugset 5

Bestehend aus Spezial-Saugschlauch 1, Spezial-Saugkamm 2, dessen feine Zahnung nicht nur Haare auskämmt. Auch das darunterliegende feine Unterfell wird vom übrigen Flaum und von Schuppen befreit. Die Fellstruktur ist bis in die Tiefe sauber. Die beste Vorbeugung gegen Fellgerüche. Saugkamm rund mit weichen Kunststoff-Noppen – massierende Wirkung 3, Boden-, Teppich- und Polsterdüse 4 mit 2 Schrägveloursstreifen für einfaches Absaugen von Haaren und Fusseln.

30130



NEU



Bodendüse für lange Haare und Fusseln 
Breite 21 cm. Für lange Menschen- und Tierhaare sowie Fusseln. Sehr effektiv durch zwei breite Schrägveloursstreifen.

30120



Polsterdüse für Haare und Fusseln 
Breite 12 cm. Für Haare und Fusseln. Mit zwei Schrägveloursstreifen.

30122



Expertentipp: Rotierende Bürsten sind für lange Menschen- oder Tierhaare ungeeignet, da sich diese um die Bürste wickeln. Düsen mit Schrägveloursstreifen bieten eine gute Lösung speziell auf Teppichen und Teppichböden, aber auch auf Kleidung.



Tier-Saugbürste „Kardätsche“ 

00110



Tier-Saug-Kammstriegel 

00115



Tier-Saug-Stiftstriegel 

00114

Die Vorabscheider.

Asche, Sonderstäube oder Wasser – kein Problem.

- Mehr als 20 Profi-Modelle
- Für Heim- und Profieinsatz
- Für kalte Asche
- Für Problemstäube
- Für Wasser
- Individuelle Lösungen



92100

Pro Liquid

Professioneller Wasserabscheider (Nicht für brennbare oder explosive Flüssigkeiten). Fassungsvermögen ca. 40 Liter. Mit integriertem Schwimmventil, damit keine Flüssigkeit ins Rohrsystem gelangt. Kippsichere Form mit 4 Rollen. Inklusive 1,50 m Schlauch zum Anschluss an eine Saugdose. Ohne Saugschlauch. Einsatzmöglichkeit als Extraktor bei Teppichboden-Nassreinigung.



92150

92152

Pro Dust/Wall – „Simple“

Professioneller Abscheider mit Wandaufhängung. Fassungsvermögen 54 Liter. Mit Grobfilter für grobes Sauggut mit großem Volumen. Zum Anschluss direkt an die Saugluftleitung. Behälter kann einfach durch Öffnen von 2 Halteklammern abgenommen werden.

Pro Dust/Wall – High Efficient“

Mit effizienter 2-stufiger Filtertechnik. 1. Zyklonabscheidung, 2. Filterkartusche aus Polyester. Weitere Details wie Ausführung „Simple“.



92160

Pro Filtre/Wall – „Allround“ L

Vielseitiger Abscheider für Wandmontage. Fassungsvermögen 45 Liter. Filterung durch Zyklonwirkung und waschbaren Feinfilter. Optional kann eine Filtertüte eingesetzt werden. Anschluss direkt an die Saugluftleitung. Behälter kann einfach durch Öffnen von 2 Halteklammern abgenommen werden.



92110

Pro Liquid/Wall

Professioneller Wasserabscheider für Wandmontage (Nicht für brennbare oder explosive Flüssigkeiten). Fassungsvermögen ca. 40 Liter. Mit integriertem Schwimmventil, damit keine Flüssigkeit ins Rohrsystem gelangt. Anschluss direkt an die Saugluftleitung. Behälter kann einfach durch Öffnen von 2 Halteklammern abgenommen werden.



92170

„Pro Volume“ Abscheiderserie

Das Abscheidekonzept für individuelle professionelle Anwendung. Über eine selbstschließende bzw. selbstöffnende Wiegklappe wird das Sauggut in frei wählbare Behälter bzw. Container eingeworfen oder in adaptierte Kunststoffsäcke gefüllt. Ein für Ihren Bedarf passendes, leistungsfähiges Konzept erarbeiten unsere Techniker gerne für Sie.

Preis auf Anfrage



Pro Asch XL 2

Professioneller Ascheabscheider für Hackschnitzel- oder Pelletheizungen. Bis ca. 100 kW Heizleistung. Fassungsvermögen 56 Liter. Einlass mit Prallplatte für große Kohlestücke. Abwaschbarer Feinfilter aus Polyester. Hitzebeständig bis ca. 80°C. Inklusive Saugdose für Schlauchanschlusstutzen Ø 37 mm. Anschluss ans Rohrsystem mit „Flexiblen Montagerohr“ empfohlen (Art.-Nr. 90030, Seite 72). Kippsicher, mit 4 stabilen Rädern.

92000

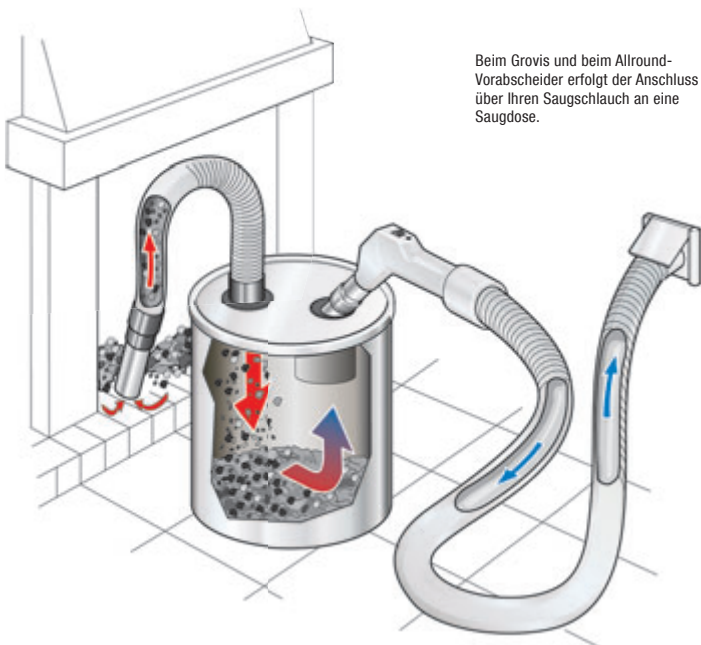

Beim Grovis und beim Allround-Vorabscheider erfolgt der Anschluss über Ihren Saugschlauch an eine Saugdose.



Allround-Vorabscheider

für kalte Asche und Wasser, ca. 15 Liter Volumen inkl. 2,20 m Saugschlauch, mit hochwirksamem, waschbarem Kartuschenfilter aus Polyester, integriertes Schließventil für Wasserstandsbegrenzung, inkl. Rohrdüse, langer Fugendüse, Wasserdüse und Saugpinsel, Betrieb mit Staubtüte möglich.

04075

16320 Staubtüten

Der Bohrstaub-Killer

„Unser kleinster Vorabscheider“



Scan mit Smartphone.
Direkt zum Produktvideo.

Bohrfix

Unser kleinster Vorabscheider

Die perfekte Lösung gegen Staubverschmutzungen beim Bohren. Saugt sich an der Wand oder Decke fest. Laut Test der Zeitschrift „Selbst ist der Mann“ das einzige Gerät mit patentiertem 2-Kammern-System, das Staub auf der Tapete wirklich verhindert.

00094



Scan mit Smartphone.
Direkt zum Produktvideo.



Aschefresser Grovis für kalte Asche

Endlich ein Ascheabscheider, der auch funktioniert! Kein Billigprodukt, das einen Großteil der Asche durchlässt! Nur für kalte Asche. Waschbarer Spezialfilter, Volumen ca. 20 Liter, Saugschlauch 2 m, Ø 40 mm, inkl. Düse.

04251

04255 Ersatzfilter



auf alle
Sockeleinkehrdüsen



Scan mit Smartphone.
Direkt zum Produktvideo.

Sockeleinkehrdüsen.

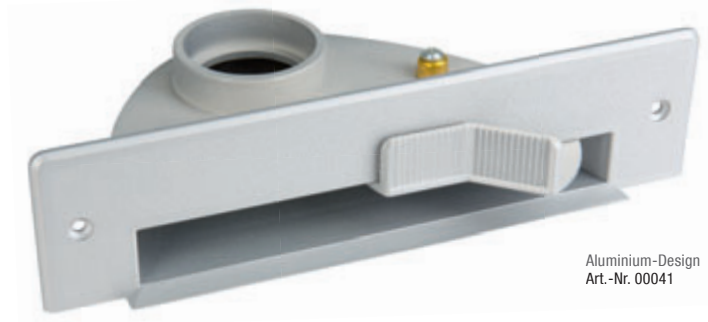

Aluminium-Design
Art.-Nr. 00041

Sockeleinkehrdüse

Bewährte Kippschaltermechanik. Mit dem Fuß wird der Kippschalter umgelegt und die Düse beginnt zu saugen. Ausschalten ebenfalls mit dem Kippschalter. Praktische und sichere Funktionsweise, deshalb unser Favorit.

00040	■	Massiv Edelstahl
00041	■	Aluminium-Design
00045	■	Signalweiß
00046	■	Signalgrau
00047	■	Perlweiß
00048	■	Hellelfenbein
00049	■	Graphitschwarz
00042	■	Lehmbraun
00044	■	Schokoladenbraun

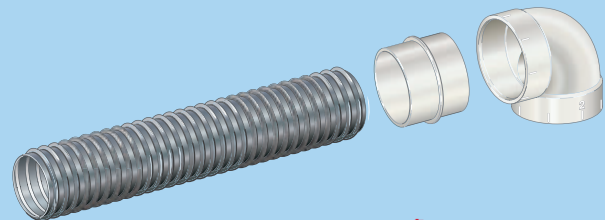
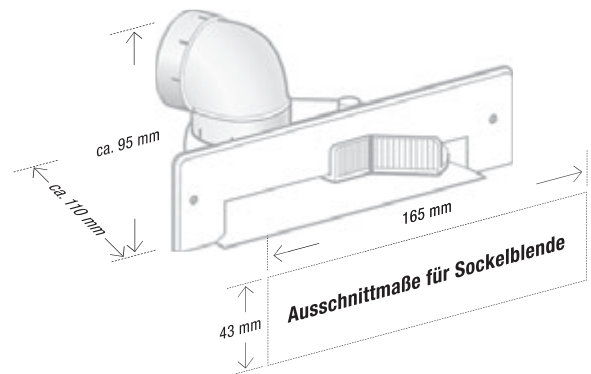

Installationsset

Im Lieferumfang von Sockeleinkehrdüse und Sockeleinkehrklappe enthalten.



Edelstahlblende gebürstet

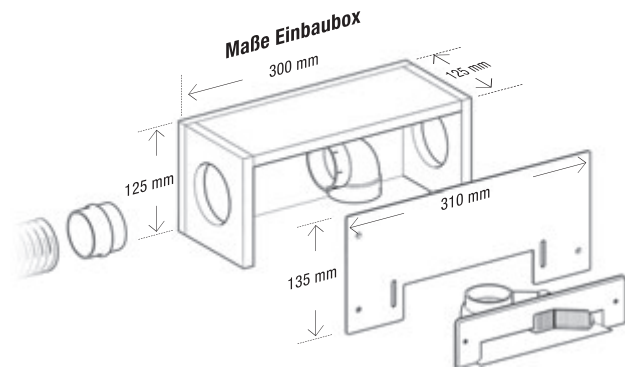

Einbaubox für Sockeleinkehrdüse

Sehr nützlich z. B. im Bad, Eingangsbereich, am Kamin oder Kachelofen. Für nicht-tragende Wände mit entsprechender Dicke geeignet. Statikvorschriften sind zu beachten. (Nicht für Sockeleinkehrklappe geeignet.)

80045 Edelstahlblende gebürstet

80046 Stahlblende weiß beschichtet

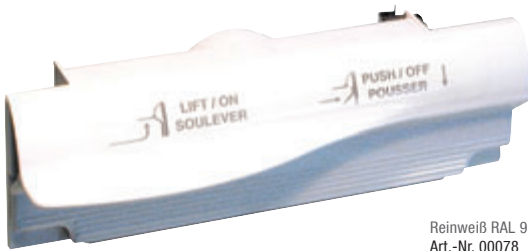

Reinweiß RAL 9010
Art.-Nr. 00078

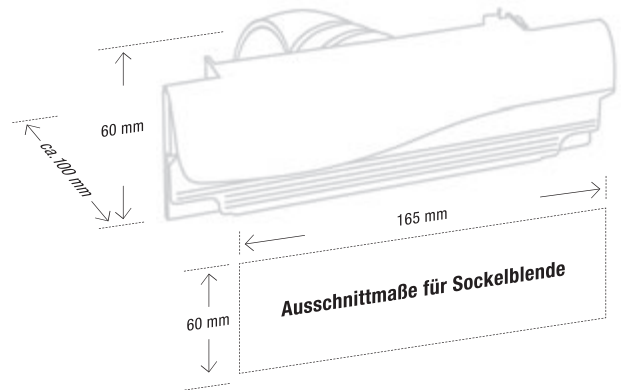

Sockeleinkehrklappe



Klappmechanik. Durch Öffnen der Bedienleiste mit der Fußspitze beginnt die Anlage zu saugen. Nicht geeignet für Anlagen mit zwei oder mehreren gleichzeitigen Nutzern.

00078 Reinweiß

00079 Hellelfenbein

00083 Graphitschwarz

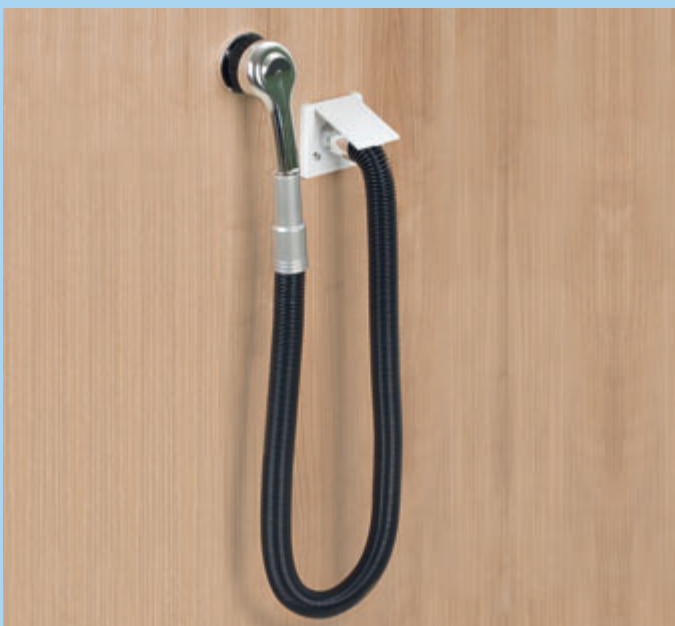

Flex-Brush

Die nützliche Saugbürste schaltet sich automatisch ein, wenn Sie vom Haken genommen wird. Der Schlauch – er bleibt in der Saugdose stecken – lässt sich bis zu drei Meter weit ausziehen.

00200

Saugdosen.

Das Image Ihrer Zentralstaubsauganlage

- Große Designvielfalt
- Viele Kombinationsmöglichkeiten
- Ausführungen in verschiedenen Materialien
- Praktische Einbaurahmen mit Putzdeckel
- Passgenau auf unsere Rohrsysteme

feel clean · feel happy
smarhome²
[feel FAWAS]

Expertentipp: Die Kontaktstifte für die 24V-Steuerleitung in der Saugdose müssen im installierten Zustand oben oder seitlich sein! Niemals unten!

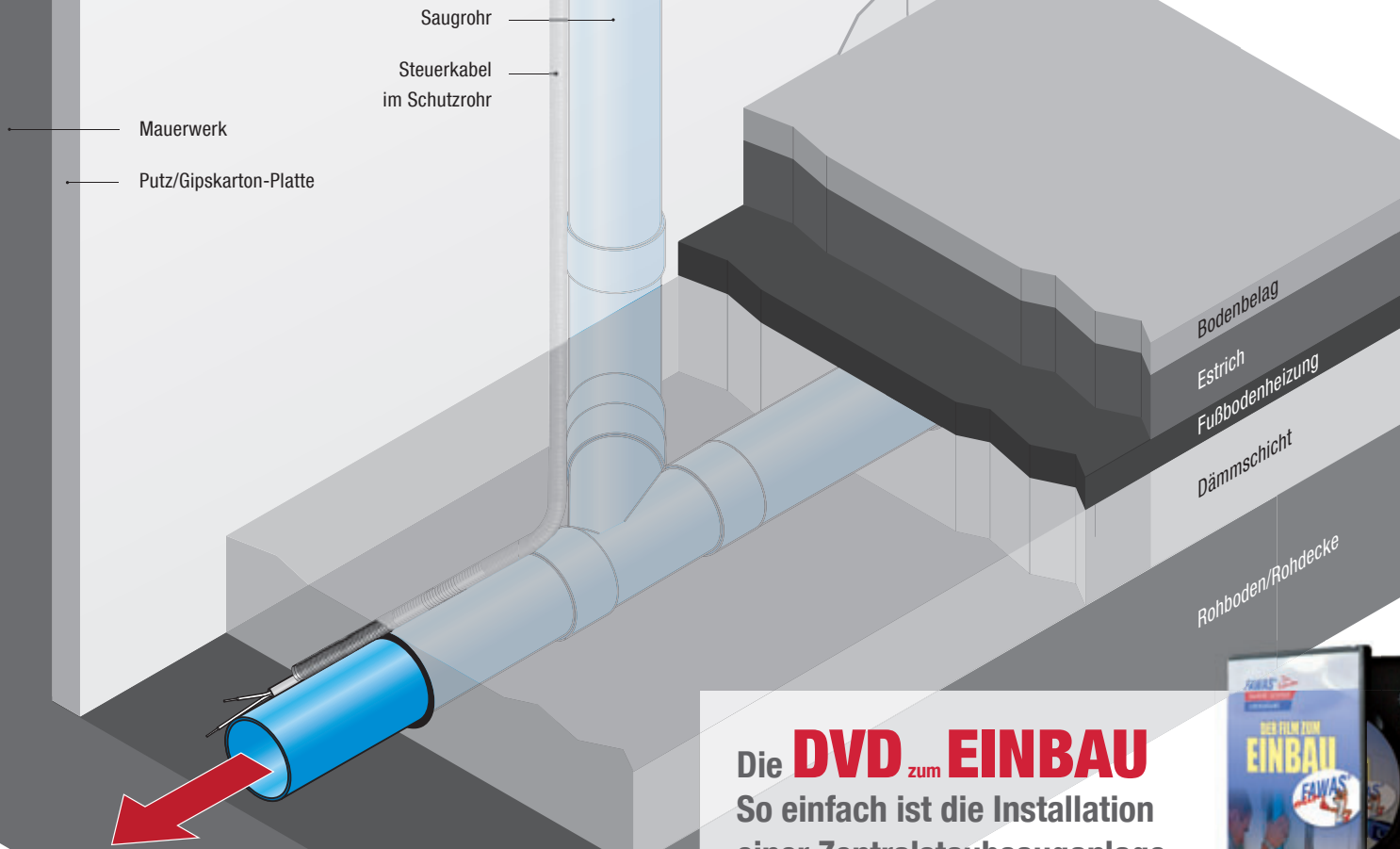

Die **DVD** zum **EINBAU**
So einfach ist die Installation
einer Zentralstaubsauganlage.

Artikel-Nr. 99944.



Der Star unter den Saugdosen – unsere meistgekaufteste: Elegant, modern, perfekt

Das unverwechselbare Design von FLIP-VALVE erfüllt den Anspruch nach stylischer Optik ebenso, wie den Wunsch nach einer funktionellen farblich angepassten Lösung.



Weiß
Art.-Nr. 26002



Mandel
Art.-Nr. 26005



Avocado
Art.-Nr. 26006



Polarblau
Art.-Nr. 26007



Schwarz
Art.-Nr. 26009



Weißaluminium
Art.-Nr. 26040



Seidengrau-Metallic
Art.-Nr. 26049



Echt-Edelstahl geschliffen
Art.-Nr. 26011

Insgesamt 45 Modelle zur Auswahl
Übersicht auf Anfrage



Goldglänzend
Art.-Nr. 26050

Saugdosen Design-Serie FLIP-VALVE

- 26002 Weiß

- 26005 Mandel

- 26006 Avocado

- 26007 Polarblau

- 26009 Schwarz

- 26040 Weißaluminium

- 26049 Seidengrau-Metallic

- 26050 Goldglänzend

- 26011 Echt-Edelstahl geschliffen

- 24619 Einbaurahmen

NEU



Rahmenblende/Ausgleichsrahmen für FLIP-VALVE-Saugdose
Damit wird eine maximale Deckfläche in Verbindung mit der FLIP-VALVE-Saugdose erreicht. Zum Beispiel bei nachträglicher Installation.

24150 Signalweiß RAL 9003

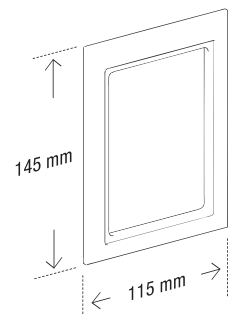
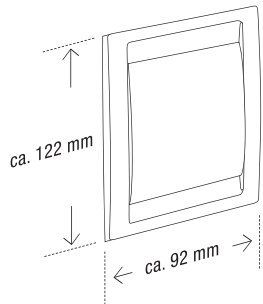

Perfekt für Trockenbau und Massivbau



FÜR DEN EINBAU
Einbaurahmen mit Putzdeckel
Art.-Nr. 24619



auf alle
Saugdosen

Standard-Saugdose, Kunststoff

Der Klassiker mit dem Design der 80er Jahre.

Als Problemlöser hat diese Saugdose immer noch ihren Platz in unserem Sortiment. Sie kann direkt auf den Untergrund geschraubt oder auf die Massivwand gedübelt werden, weil der Abstand der Schraubenlöcher zum Anschlussstutzen ausreichend groß ist.

24041 Kunststoff, Signalweiß RAL 9003

24043  Kunststoff, Beige RAL 1014

24080 Einbaurahmen

24131 Putzdeckel für Einbaurahmen



Rahmenblende/Ausgleichsrahmen für Standarddose

Damit wird eine maximale Deckfläche in Verbindung mit der Standarddose erreicht. Zum Beispiel bei nachträglicher Installation.

24071 Signalweiß RAL 9003

24073  Beige RAL 1014

Design-Saugdose Vex-Quadra

In der Beliebtheitskala unserer Kunden auf Platz 2.

Quadratisch, formschöne gewölbte Vollklappe. Gut zu öffnen.

24611 Kunststoff, Signalweiß RAL 9003

24613  Kunststoff, Cremeweiß RAL 9001

24710  Kunststoff, beschichtet Weißaluminium RAL 9006

24619 Einbaurahmen inkl. Putzdeckel



Nach oben öffnend

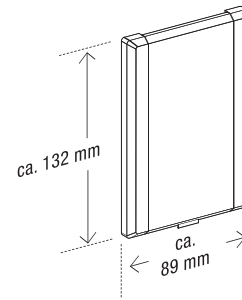

FÜR DEN EINBAU



Einbaurahmen
Art.-Nr. 24080

Für Massiv- und
Trockenbau

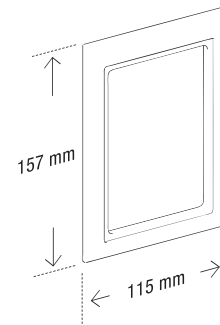

Nach oben öffnend

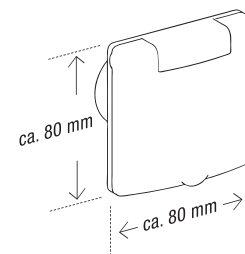

FÜR DEN EINBAU



Einbaurahmen mit Putzdeckel
Art.-Nr. 24619

Perfekt für
Trockenbau und
Massivbau

EUROTOP-Saugdose

Quadratisch, einfach, schlicht. Auf Grund des außen liegenden Scharniers eher bei glatten Wandbelägen empfohlen.

- | | |
|-------|-------------------------------|
| 24301 | □ Signalweiß RAL 9003 |
| 24308 | ■ Graphitschwarz RAL 9011 |
| 24306 | ■ Hellelfenbein RAL 1015 |
| 24315 | ■ Weißaluminium RAL 9006 |
| 24310 | Einbaurahmen inkl. Putzdeckel |



Nach oben öffnend

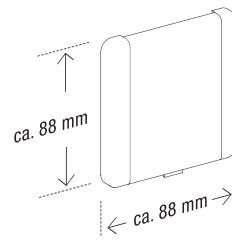

FÜR DEN EINBAU

Einbaurahmen mit Putzdeckel
Art.-Nr. 24310Geeignet für
Massivbau**EUROTOP-Dekorahmen**

Die Lösung, wenn zur EUROTOP-Saugdose eine großflächigere Abdeckung gewünscht wird.

- | | |
|-------|---------------------------|
| 24075 | □ Signalweiß RAL 9003 |
| 24079 | ■ Graphitschwarz RAL 9011 |
| 24077 | ■ Hellelfenbein RAL 1015 |
| 24110 | ■ Weißaluminium RAL 9006 |

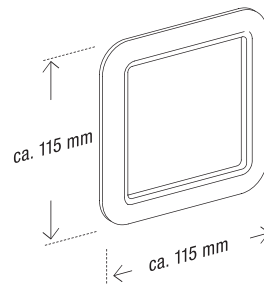
**Design-Saugdose Vex-Longa**

Der größere Bruder von Vex-Quadra.

Die einzige Saugdose, bei der die Vollklappe nach unten öffnet.

- | | |
|-------|----------------------------------|
| 24615 | Kunststoff, Signalweiß RAL 9003 |
| 24617 | ■ Kunststoff, Cremeweiß RAL 9001 |
| 24619 | Einbaurahmen inkl. Putzdeckel |



Nach unten öffnend

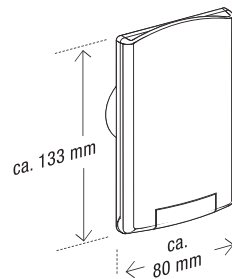

FÜR DEN EINBAU

Einbaurahmen mit Putzdeckel
Art.-Nr. 24619

Metall-Saugdosen.

Standard-Saugdose „Robusta-Classic“

Wie der Name sagt: Eine robuste „starke“ Saugdose, als Wandausführung und als Bodendose.

- | | |
|-------|--------------------------------------|
| 34033 | ■ Weiße Oberfläche RAL 9001 |
| 34035 | ■ Verchromte Oberfläche |
| 34031 | ■ Bronzefarbene Oberfläche |
| 34036 | ■ Verchromte Oberfläche Bodendose |
| 34032 | ■ Bronzefarbene Oberfläche Bodendose |
| 24080 | Einbaurahmen |
| 24131 | Putzdeckel für Einbaurahmen |

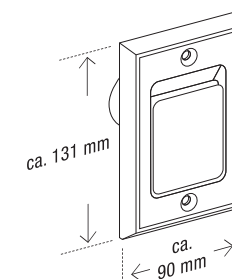
Nach unten öffnend.
Direkt auf Wand oder
Boden schraubbar

Bodendose

FÜR DEN EINBAU

Einbaurahmen
Art.-Nr. 24080Für Massiv- und
Trockenbau

Saugdosen für besondere Fälle.

NEU

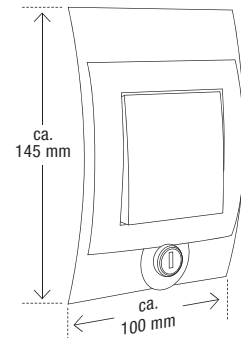

Abschließbare Saugdosen
Kunststoff. Elegantes Design. Mit Sicherheitsschloss.
Nach oben öffnend.

- 24480 Verkehrsweiß, RAL 9016
- 24482 Hellelfenbein, RAL 1015
- 24484 Weißaluminium, RAL 9006
- 24619 Einbaurahmen inkl. Putzdeckel

NEU



Aufputz-Saugdose Elegance
Kunststoff, einfache Wandmontage, Einsteckwinkel 45°,
nach unten öffnend.

- 24470 weiß

NEU



Aufputz-Saugdose Linea
Montage direkt ins Sicherheitsknie. Formschöne Klappe,
nach unten öffnend.

- 24472 weiß

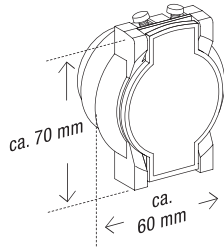

Aufputz-Saugdose Standard
Einfach und trotzdem funktionell
Montage direkt ins Sicherheitsknie. Nach unten öffnend.

- 24490 Kunststoff weiß. Nach unten öffnend.



Geeignet für EUROTOP-Saugdose

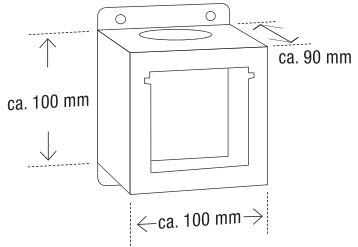

Aufputz-Montagebox
Damit bekommt die EUROTOP-Saugdose ein „Gesicht“ als Aufputz-
Lösung. Inklusive Einbaurahmen.
Nur für EUROTOP-Saugdose. Inklusive Anschlusssteile, Einbaurahmen
und Sicherheitsknie.

- 34360 Edelstahl gebürstet
- 34361 Verkehrsweiß beschichtet RAL 9016

Unterputz-Montagemaße für Saugdosen.

Abmessungen der Einbaurahmen



Technische Daten von Zentralstaubsaugern finden Sie unter www.fawas.de/downloadbereich.php

Einbaurahmen Art.Nr. 24080

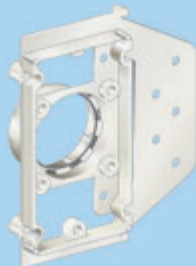

- 24080 ■ Einbaurahmen
- 24131 ■ Putzdeckel für Einbaurahmen

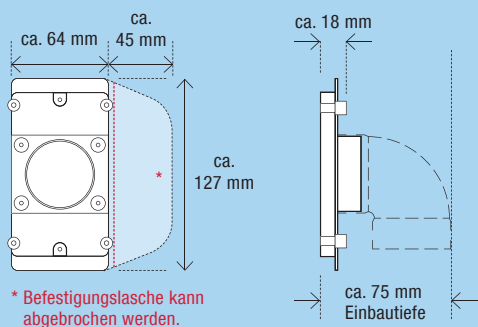

Einbaurahmen Art.Nr. 24310



- 24310 ■ Einbaurahmen inkl. Putzdeckel

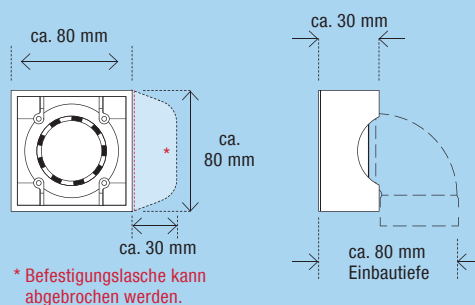

Einbaurahmen Art.Nr. 24619

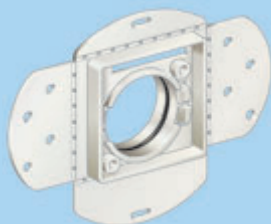

- 24619 ■ Einbaurahmen inkl. Putzdeckel

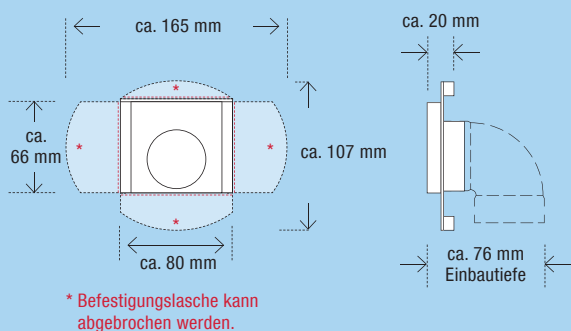

Einbaurahmen Art.Nr. 34320



- 34320 ■ Einbaurahmen inkl. Sicherheitsknie und Putzdeckel aus Polypropylen

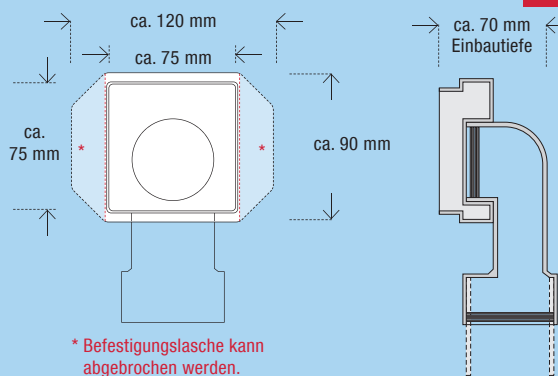

mehr auf Seite 69

FAWAS Vakuum-Rohrsysteme. *Silento*[®] **VACUP**[®]

Patent pending

Das Optimum in Sachen Saugleistung, Installationsfreundlichkeit und Sicherheit

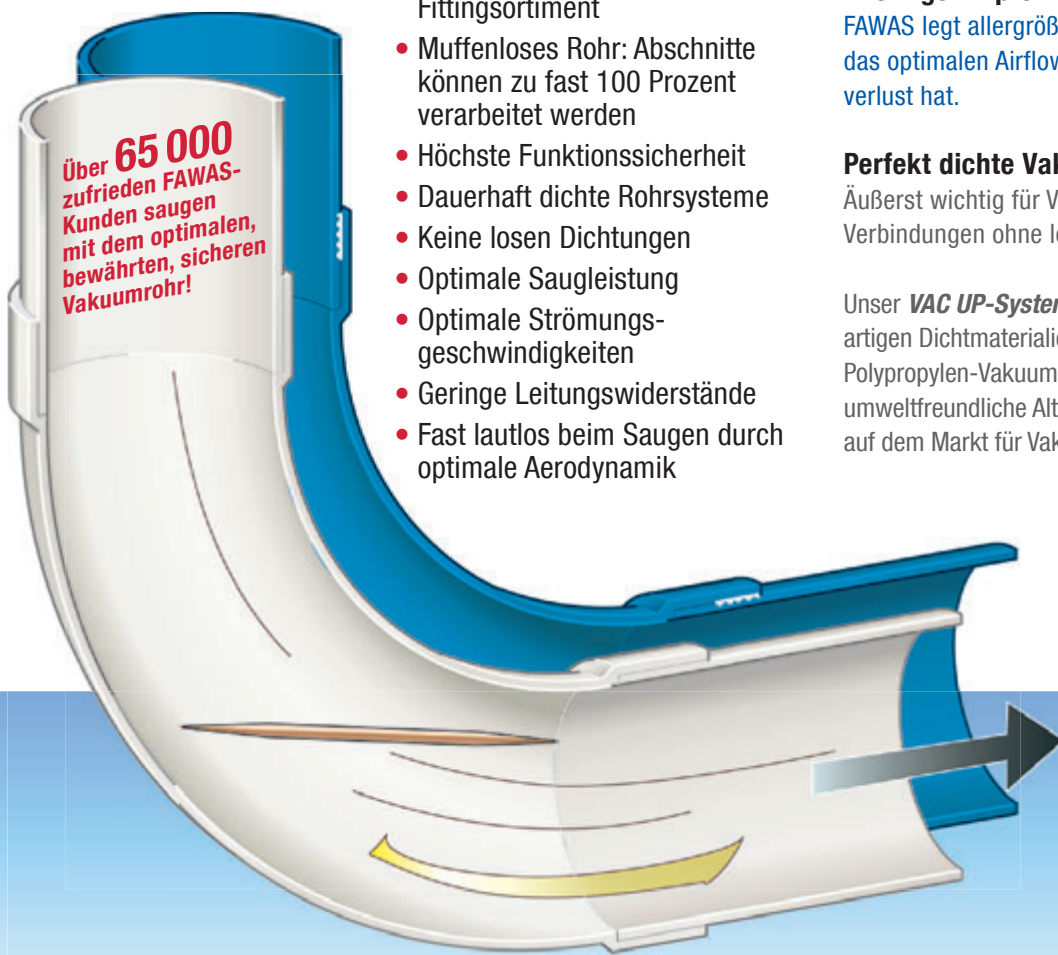

- Installationsfreundliches Fittingsortiment
- Muffenloses Rohr: Abschnitte können zu fast 100 Prozent verarbeitet werden
- Höchste Funktionssicherheit
- Dauerhaft dichte Rohrsysteme
- Keine losen Dichtungen
- Optimale Saugleistung
- Optimale Strömungsgeschwindigkeiten
- Geringe Leitungswiderstände
- Fast lautlos beim Saugen durch optimale Aerodynamik

Wichtige Empfehlung

FAWAS legt allergrößten Wert auf ein Vakuumrohrsystem, das optimalen Airflow mit geringstmöglichem Reibungsverlust hat.

Perfekt dichte Vakuumrohrsysteme

Äußerst wichtig für Vakuumrohrsysteme sind dauerhaft dichte Verbindungen ohne lose eingesetzte Dichtungen.

Unser **VAC UP-System** basierend auf neuartigen Dichtmaterialien in Verbindung mit Polypropylen-Vakuumrohren, bietet eine umweltfreundliche Alternative. Eine Revolution auf dem Markt für Vakuumrohrsysteme.



Unabhängige Tests einer technischen Universität haben bewiesen, dass diese Art von Rohren den geringsten Druckverlust und den kleinsten Airwattverlust aller getesteten Rohre haben.

Test von Rohrsystemen im Vakuumbetrieb



Seit Jahrzehnten gibt es Versuche, Vakuumrohrsysteme durch flexible Schläuche zu ersetzen. In jüngster Zeit ist wieder ein solches System als „Weltneuheit“ auf dem Markt aufgetaucht.

In unserer Versuchsabteilung haben wir dies zum Anlass genommen, erneut alle gebräuchlichen Rohre auf dem Markt, die man bei Zentralstaubsauganlagen findet, unvoreingenommen und objektiv zu testen.

Als Maß der Dinge nehmen wir das seit Jahrzehnten bewährte, zu ca. 80 % auf dem Weltmarkt eingesetzte PVC-Vakuum-Kleberrohrsystem mit 50,8 mm Außendurchmesser / 47,4 mm Innendurchmesser.

Rohrsysteme im Vergleich	PVC-Vakuum-Kleberrohrsystem 50,8 mm Ø
Saugverlust*	ang. 100 % Saugkraft
Stärke der Rohrwandung	ca. 1,8 mm
Material	schlagzäh, stark belastbar
Einlegen in Beton	bedingt
Muffenlänge von Formstücken	ca. 20 mm
Standhaftigkeit bei seitlichem Druck oder Zug	Fängt sehr hohen seitlichen Zug oder Druck ohne Abweichen auf.

*Ermittlung des Reibungsverlustes bezogen auf 50,8 mm Ø original Vakuum-Kleberrohrsystem.



Zentralstaubsauganlagen mit flexiblen Rohren?

Beim Biegen des flexiblen Rohres wird das Material stark verformt. Die Innenfolie faltet sich auf.

Fakten bei flexiblen Rohren bzw. Schläuchen

- Relativ weiches Material mit starker Knickneigung.
- Reagiert sehr empfindlich auf seitlichen Zug oder Druck in Verbindung mit festen Formstücken.
- Eine Verengung nach Formstücken von 47 auf 37 mm Durchmesser ist äußerst bedenklich und unserer Erfahrung nach sind Verstopfungen an dieser Stelle vorprogrammiert.
- Aus der rauhen Innenfläche und den nicht glatten und übergangsfreien Abschlüssen resultiert ein Reibungsverlust von bis zu 23 %.
- Auf Grund der Materialeigenschaften möchten wir die Werbeaussage „direktes Einlegen in Beton“ nicht weiter kommentieren.



Mit wenig Druck ließ sich das flexible Rohr zusammendrücken. Der entstandene Knick bleibt.



Lange Teile, z. B. Zahnstocher oder Pflanzenstängel sind Probleme, mit denen Abwasserrohre und flexible Rohrsysteme manchmal nicht fertig werden!

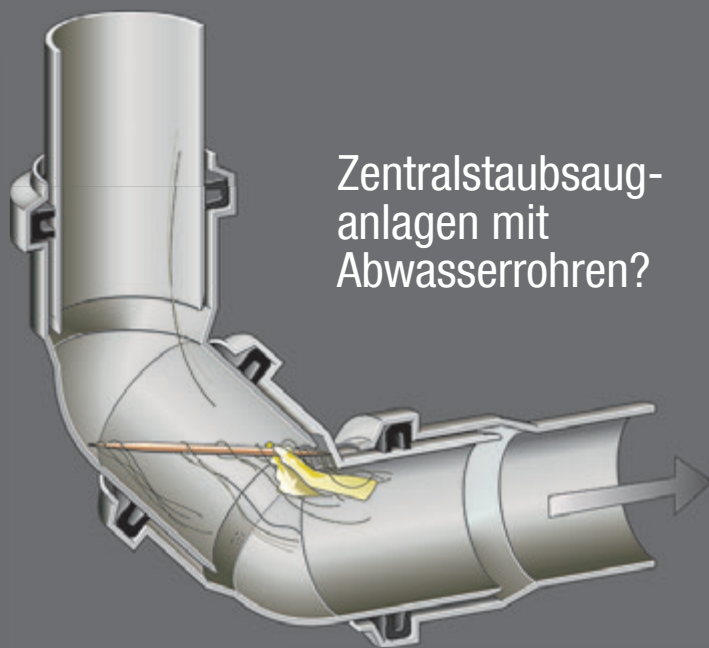

Zentralstaubsauganlagen mit Abwasserrohren?

Fakten bei Abwasserrohren

- Für langsam fließendes Abwasser entwickelt!
- Für Überdruck, nicht für Hochvakuum konzipiert!
- Innen nicht glatt und übergangsfrei, deswegen ca. 10 % und mehr Reibungsverlust sowie hohe Verstopfungsanfälligkeit!
- Es kommt immer wieder vor, dass lose eingelegte Dichtungen vergessen werden.
- Bei alten Rohrsystemen sehen wir oft, dass Gummidichtungen rissig, spröde und luftdurchlässig geworden sind.
- Montageunfreundlich, da an den Muffen 65–70 mm Außendurchmesser!
- Genaue Planung der Einzelrohrängen erforderlich, da sonst bis zu 30 % Verschnitt entsteht.

Polypropylen Vac Up 50,8 mm Ø	Abwasserrohr ca. 50 mm Ø	ABS-Rohr 40 oder 50 mm Ø	PP-Vakuumrohr ca. 40 mm Ø	Flexibles Rohr bzw. Schlauch
ca. - 6 %	ca. - 9 %	nicht getestet	ca. - 18 %	ca. - 23 %
ca. 2,6 mm	ca. 2,0 mm	ca. 2,0 mm	ca. 2,0 mm	Wendel: ca. 0,5 mm Innenfolie: ca. 0,4 mm
schlagzäh, höchstbelastbar	schlagzäh, hochbelastbar	schlagempfindlich, hart, unter +10 °C hohe Bruch- und Splittergefahr	schlagzäh, hochbelastbar	relativ weich, starke Knickneigung
Ja	Ja	ohne Kommentar	Ja	ohne Kommentar
ca. 30 mm	ca. 40 mm	ca. 30 mm	ca. 40 mm	ca. 17 mm
Fängt sehr hohen seitlichen Zug oder Druck ohne Abweichen auf.	Fängt hohen seitlichen Zug oder Druck ohne Abweichen auf.	Bei niedrigen Temperaturen kann das Material leicht splintern. Ansonsten kann es seitlichem Zug oder Druck standhalten.	Fängt mittleren seitlichen Zug oder Druck ohne Abweichen auf.	Rutscht bereits bei geringem seitlichem Zug aus der Muffe.



Patent pending

Das »gesunde«
Rohrsystem



PVC-freies Hochvakuum-Rohrsystem.

Ohne bedenklichen, lösungsmittelhaltigen Kleber.
Ohne gesundheitsschädliche Weichmacher.

Dauerhaft und sicher dicht durch fest eingespritzte 4-Lamellendichtung aus TPE. VAC UP ist das weltweit erste und einzige Polypropylen-Vakuumrohrsystem (50/50,8 mm Ø), das speziell für den Betrieb von Zentralstaubsauganlagen entwickelt wurde. Einfache und schnelle Installation durch Stecksystem.

Kein PVC!

**Komfortable
Steckverbindung.**
Dauerhaft dicht durch
spezielle **4-Lamellen-
Dichtung**

**Die sichere
TPE-Dichtung –
unlösbar
in die Muffe
eingespritzt**

**Dauerhaft
frost- und
hitzebeständig**

**Maximaler Airflow
durch optimale
Aerodynamik**

**Verstärkte
Rohrwandung
durchgehend
2,6 mm dick**

**Glatte, übergangsfreie
Innenflächen
ohne Ansätze**



Die gesunde Alternative
Weltneuheit
für Zentralstaubsauger



Scan mit Smartphone.
Zur VACUP-Website.

Glatte Innenflächen

Durch vollkommen übergangsfreie Steckverbindungen ist der perfekte Airflow gesichert.

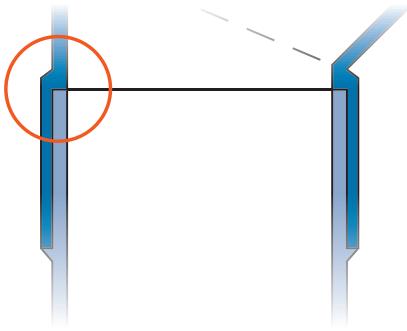

Maximaler Airflow

Bei Verzweigungen im Rohrsystem verwenden wir ausschließlich 45°-Abzweige, die bei Bedarf um einen weiteren 45°-Bogen ergänzt werden. Der so entstehende 90°-Anschluss verbessert die Strömungseigenschaften im Rohrsystem erheblich und sorgt für optimalen Airflow.

Die oft verwendeten 90°-Abzweige entwickeln auf Grund der scharfen Kante Verwirbelungen und bremsen den Luftstrom etwas.

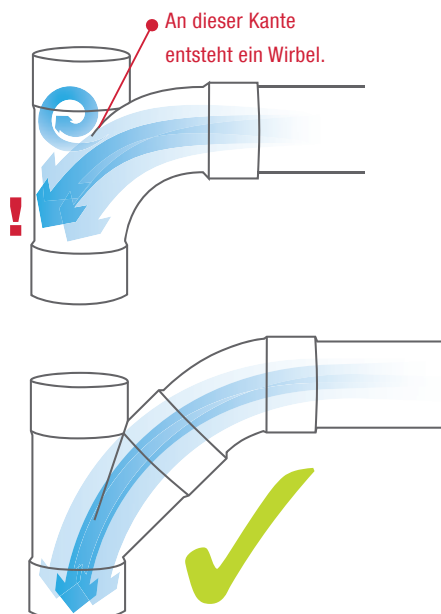

Stecken statt kleben = Große Zeitersparnis

1...

Ablängen + Entgraten



2....

Stecken



...fertig

Das **VAC UP-System** zum Stecken ist absolut und dauerhaft dicht durch die »4-Lamellen-Spezialdichtung« aus TPE.

Zum leichteren Stecken kann Gleitmittel verwendet werden. Die aufwändige Prozedur einer ungeklebten Vormontage des Rohrsystems zur Kontrolle mit anschließender Verklebung der Einzelteile entfällt komplett! Die Affinität des Rohr- und Dichtungsmaterials bewirkt im Laufe der Zeit eine adhäsive Bindung, die im Prinzip einer festen Verbindung gleichkommt.



auf das Material
des **VAC UP-**
Rohrsystems

**Rohrmuffe mit Stoß
(innen/innen)**



VU 351

**Kombi-Stopfen
für Rohr oder Muffe
(innen/außen)**



VU 440

Das »gesunde«
Rohrsystem



**Winkel 45°
(innen/innen)
mit engem Radius**



VU 241

Rohrhalter



VU 450

**Bogen 45°
(innen/innen)**



VU 245

**Bogen 90° weit
(innen/innen)**



VU 191

Rohrsets und Einzelrohre (1,5 m)

Rohrwandungs-
dicke 2,6 mm

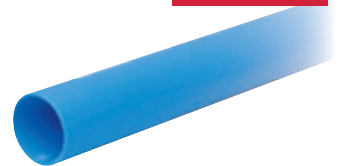

VU 289 12 Rohre

VU 291 20 Rohre

VU 301 36 Rohre

VU 591 Einzelrohr

Die bewährten und praxisingerechten Einbausets

Die Einbausets sind generell ohne Einbaurahmen und ohne Saugdosen.
Kombinieren Sie die Saugdosen nach Ihren Wünschen und Ihrem Geschmack dazu!

Einbau-Sets		Rohr 1,5 m	ABS-Sicherheits- knie (s. Seite 69)	Gleitmittel 30 ml	90° Bogen weit	45° Abzweig	Bogen I/A 45°	Bogen I/A 45°	Winkel I/A 45°
VU-GB 3 Einbauset für 3 Saugdosen	Art.Nr. VU311	12 Rohre à 1,5 m = 18 m	3 Stück	1 Stück	9 Stück	3 Stück	3 Stück	3 Stück	4 Stück
SVU-GB 3 Einbauset für 3 Saugdosen	Art.Nr. VU271	12 Rohre à 1,5 m = 18 m	3 Stück	1 Stück	9 Stück	3 Stück	3 Stück	3 Stück	4 Stück
VU-GB 4 Einbauset für 4 Saugdosen	Art.Nr. VU321	16 Rohre à 1,5 m = 24 m	4 Stück	1 Stück	12 Stück	4 Stück	4 Stück	4 Stück	4 Stück
SVU-GB 4 Einbauset für 4 Saugdosen	Art.Nr. VU281	16 Rohre à 1,5 m = 24 m	4 Stück	1 Stück	12 Stück	4 Stück	4 Stück	4 Stück	4 Stück

**Abzweig 45°
(innen/innen/innen)**

VU 290



**Bogen 45°
(innen/außen)**

VU 242



**maximaler
Airflow durch optimale
Aerodynamik**

Ausblasklappe ABS

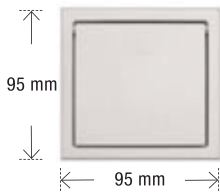

Modernes
flaches Design.
Fügt sich
unauffällig an jede
Außenwand an.

VU 521 Weiß

VU 523 Creme

VU 525 Beige

VU 527 Hellbraun

VU 529 Dunkelbraun

VU 531 Dunkelgrau

Preis ohne MwSt. | Preis mit MwSt.

Rohrmuffe	Rohrhalter	Kleber 15 g <small>Nur für ABS-Sicherheitsknie</small>	Kabelbinder	Steuerkabel	Steuerkabel im Kabelschutzrohr
6 Stück	15 Stück	1 Stück	15 Stück	20 m	–
6 Stück	15 Stück	1 Stück	15 Stück	–	20 m
9 Stück	20 Stück	1 Stück	15 Stück	25 m	–
9 Stück	20 Stück	1 Stück	15 Stück	–	25 m

**Der VACUP-Einbaurahmen inklusive
Sicherheitsknie aus Polypropylen.
Geringste Einbautiefe und flexible Montage**

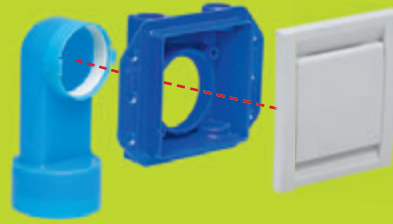

Dieser Einbaurahmen und das speziell entwickelte Sicherheitsknie wurden für das **VACUP**-Rohrsystem konzipiert. Passend für FLIP-VALVE-Dose.

Diese Pakettlösung besitzt einzigartige Vorteile:

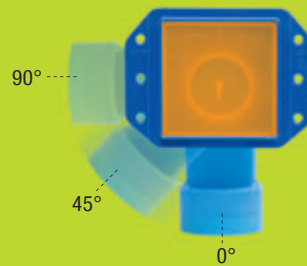

Schwenkbare Mechanik

Das Sicherheitsknie lässt sich in 45°-Schritten nach allen Seiten schwenken und passend an das anzuschließende Saugrohr ausrichten.

Minimale Einbautiefe

Das in der Breite verkürzte Rohrstück ermöglicht eine Bautiefe von lediglich 7 Zentimetern. Einbau dadurch auch in dünne Wände möglich.

Praktische Verschlusskappe

Wichtig in der Installationsphase: Zum Testen der Dichtheit des Rohrsystems muss dank dieser dichten Verschlusskappe keine Saugdose mehr vorinstalliert werden. Zweiter Vorteil: Die Kappe kann komplett überputzt werden. Eine kleine Lasche ermöglicht später das Entfernen.



VACUP-Einbaurahmen
ohne FLIP-VALVE-Dose

34320

VACUP®-Adapter
Patent pending

ABS-Sicherheitsknie

Sicherheitsknie für das **VACUP**-Stecksystem mit einer Klebemuffe.

ABS-Sicherheitsknie

Sicherheitsknie für das **VACUP**-Stecksystem mit einer Klebemuffe.

VU 990

Kleber

Kleinstgebilde zur Verbindung aller gängigen ABS- oder PVC-Einbaurahmen mit dem VACUP Polypropylen Steckrohrsystem.

VU 540



der nach Bezug des Zentralstaubsaugers wieder gutgeschrieben wird.



auf das Material
des **PVC-Klebe-**
Rohrsystems

PVC-Klebe-Rohrsystem.



Sicherheitsknie 90°

Wird generell hinter der Saugdose installiert.
Hält lange, sperrige Teile vom Rohrsystem fern!

24990



45° Bogen

24241



30° Bogen

24260



Bogen 90° weit

Wird im Verlauf des Rohrsystems installiert.
Optimale Aerodynamik!
Besser als 2 x 45° Bogen.

24191

Die bewährten und praxisgerechten Einbausets.

Die Einbausets sind generell ohne Einbaurahmen und ohne Saugdosen.
Kombinieren Sie die Saugdosen nach Ihren Wünschen und Ihrem Geschmack dazu!

Einbau-Sets		Rohr 1,5 m	Sicherheitsknie	90° Bogen weit	90° Abzweig
					
R-GB-3 Einbauset für 3 Saugdosen	Art.Nr. 23311	12 Rohre à 1,5 m = 18 m	3 Stück	9 Stück	3 Stück
SR-GB-3 Einbauset für 3 Saugdosen	Art.Nr. 23271	12 Rohre à 1,5 m = 18 m	3 Stück	9 Stück	3 Stück
R-GB-4 Einbauset für 4 Saugdosen	Art.Nr. 23321	16 Rohre à 1,5 m = 24 m	4 Stück	12 Stück	4 Stück
SR-GB-4 Einbauset für 4 Saugdosen	Art.Nr. 23281	16 Rohre à 1,5 m = 24 m	4 Stück	12 Stück	4 Stück



90° Abzweig

24211



45° Abzweig

24290



Saugdosen-Sicherheits-T-Stück
Installationskriterien siehe Seite 73

24220



Rohrmuffe
zur Verbindung von 2 Rohren

24351



3-Wege-Abzweig
„Hosenstück“

24280



Rohrsets und Einzelrohre

- 23289 12 Rohre à 1,5 m
- 23291 20 Rohre à 1,5 m
- 23301 36 Rohre à 1,5 m
- 24591 Einzelrohr, 1,5 m

Preis ohne MwSt. | **Preis mit MwSt.**

45° Bogen	Rohrmuffe	Rohrhalter	Kleber	Kabelbinder	Steuerkabel	Steuerkabel im Kabelschutzrohr
						
4 Stück	6 Stück	6 Stück	1 Stück	15 Stück	20 m	–
4 Stück	6 Stück	6 Stück	1 Stück	15 Stück	–	20 m
4 Stück	9 Stück	8 Stück	1 Stück	15 Stück	25 m	–
4 Stück	9 Stück	8 Stück	1 Stück	15 Stück	–	25 m

Preis ohne MwSt. | **Preis mit MwSt.**

NEU
0–15 mm



Saugdosen-Anschlussstutzenverlängerung

Die Problemlösung, wenn der Einbaurahmen zu tief installiert ist und der Saugdosenstutzen nicht in den Einbaurahmen reicht. Verlängerungsdistanz 0–15 mm.

24420



Innenmuffe

zur Verbindung von Fittingen

24120



Rohrhalter

In den Einbausets enthalten.

24450



Reduziermuffe

50,8 mm Ø auf 50 mm Ø

96009



Rohrverschlusskappe

24440



Schiebemuffe ohne Stoß

Zum Kleben des Rohrsystems nach Durchtrennung durch Sägeschnitt.

24360



Rosette

Zum Wandabschluss bei Rohrdurchführung durch die Wand.

24460



Befestigungsbänder

Zum Befestigen des Steuerkabels entlang der Rohrleitung. In den Einbausets enthalten.

24570 15 Stück

PVC-Kleber enthält
Lösemittel und
ist gesundheits-
schädlich



PVC-Kleber – flüssig 100 ml

In den PVC-Einbausets enthalten.

24540



Flexibles Montagerohr 50,8 mm

Im Lieferumfang von Zentralstaubsauger und Sockeleinkehrdüsen enthalten.

90030 pro Meter

Steuerleitung 24 V

2-adriges Kabel. In den Einbausets R-GB und VU-GB enthalten.

24564 20 Meter

24566 25 Meter

24563 Rolle, 300 Meter



Isolierschlauch 50 mm (50/5)

Länge 15 m, neue PE-Qualität. Extrem reißfest, ungewohnt hohe Flexibilität. Problemloses Überschieben, schwer entflammbar B 1-DIN 4102.

80591 15 Meter

Verschlussklappen
aus ABS in
verschiedenen
Farben finden Sie
auf Seite 69.

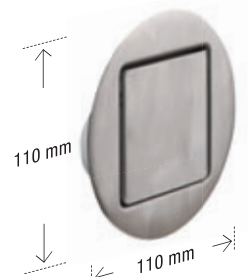

Verschlussklappe für Fortluft-Ausblasöffnung

Selbstöffnend durch Luftstrom.

24521 PVC, weiß,

24525 Edelstahl, massiv

24526 Edelstahl, weiß beschichtet



Panzer-Flex-Rohr

Dickwandiges flexibles Rohr. Nur zur Problemlösung bei nachträglichem Einbau in Kaminen oder Schächten. Muss reversibel sein, da unter Umständen Verstopfungsgefahr besteht. Auf Grund der Wandungsdicke nicht übergangsfrei an den Stößen und innen nicht perfekt glatt.

90035 pro Meter



Adapterring

Zum direkten Installieren einer Saugdose in eine Rohrmuffe z. B. bei Fußbodeneinbau oder als Distanzring zur Installation einer Saugdose in eine HT-Wasserrohrmuffe.

24430

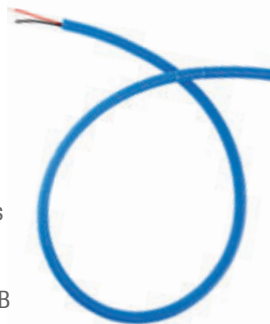

Steuerleitung 24 V im Kabelschutzrohr

2-adriges Kabel. Bereits in flexibles Kabelschutzrohr eingezogen. Spart viel mühevollen Arbeit! In den Einbausets SR-GB und VU-GB enthalten.

25017 20 Meter

25019 25 Meter



FAWAS-Rohrabschneider

Dadurch wird das Entgraten der Rohrschnittstellen unnötig. Nur für Kleberohrsystem geeignet.

24640

24651 2 Ersatzklingen

Netto-Preise

Preis ohne MwSt. | Preis mit MwSt.

- 1 Unterputz-Saugdose
- 2 Einbaurahmen
- 3 Sicherheitsknie
Generell hinter einer Saugdose zu installieren. Den kurzen Schenkel zur Saugdose. Das Vakuumrohr in den langen Schenkel.
- 4 Vakuum-Rohr
- 5 45° Abzweig
Installation einer Saugdose in eine senkrechte Steigleitung.
- 6 T-Stück
Nur bei Installation einer Saugdose direkt in die Saugleitung und nur wenn Lösung 5 aus Platzgründen nicht möglich ist. (Bei dieser Variante kann etwas Schmutz in das T-Stück und in die Saugdose fallen)
- 7 90° Abzweig
- 8 90° Bogen weit
Wird generell im Systemverlauf installiert.
- 9 24 V Steuerleitung
Verlegung empfohlen im flexiblen Kabelrohr. Verdrahtung sternförmig verteilt oder durchgeschleift.
- 10 Elektrische Verteilerdose
(handelsübliche Dosen verwenden)
- 11 Aufputzdose
- 12 Bodensaugdose
- 13 Sockeleinkehrdüse
- 14 Frontblende
- 15 Wandeinbaubox
- 16 Innenmuffe
- 17 Flexibles Montagerohr

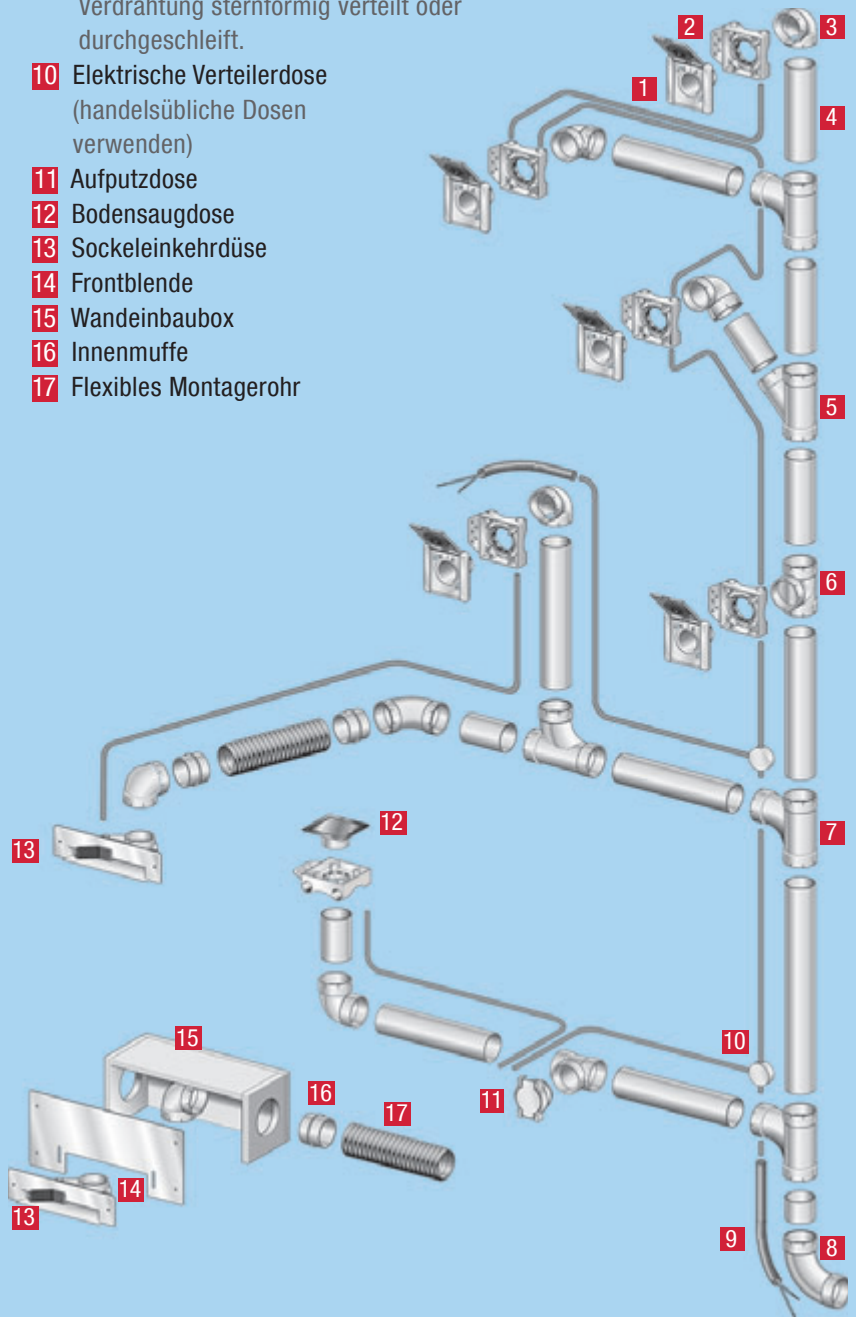

So einfach ist die Planung einer Zentralstaubsauganlage – auch für den nachträglichen Einbau.*



- 1 Zentralstaubsauger
- 2 Fortluftschalldämpfer
- 3 Fortluftklappe
- 4 Saugluftleitung
- 5 Unterputzsaugdose
- 6 Saugdose am Gerät
- 7 Sockeleinkehrdüse
- 8 Außensaugdose
- A Wäsche-Einwurfüre
- B Wäsche-Fallrohr
- C Wäsche-Auswurf

Machen Sie aus Ihrem Haus ein smarthome²

Der Zentralstaubsauger

Der Zentralstaubsauger wird außerhalb des Wohnbereiches im Keller, Heizraum, Technikraum, Garage, Dachboden o. ä. installiert.

Die Fortluftklappe

Durch die Fortluftleitung wird die feinst gefilterte „Saugluft“ ins Freie abgeblasen.

feel clean · feel happy
smarthome²
[feel FAWAS]

Die Saugluftleitung

Von den Saugdosen bis hin zum Zentralgerät wird die Saugluftleitung unter Putz, im Wandschlitze, unter dem Estrich, in der Betondecke oder auch auf Putz verlegt.

Die Saugdosen

Die Planung erfolgt so, dass mit den Schlauchlängen von 8 m, bzw. 9 m die gesamte Wohn- oder Gebäudefläche bequem gesaugt werden kann.

Das Wäscheabwurfssystem

Gefährlich und schwierig: Den übervollen Wäschekorb über viele Stufen in den Keller zu schleppen. Mit dem intelligenten Wäscheabwurfssystem von FAWAS können Sie sich diese riskanten Wege über die Treppe sparen und Ihre Wäsche ist dort, wo sie hingehört – direkt bei der Waschmaschine – ohne Umwege und ohne lästige Zwischendepots.
Mehr ab Seite 78 oder im Spezialkatalog.



Artikel-Nr. 99944.



Einfache Montage

Unsere DVD zeigt anschaulich wie einfach die Installation einer Zentralstaubsauganlage ist.



Auf insgesamt 28 Seiten erhalten Sie viele Tipps für die problemlose Montage einer FAWAS Zentralstaubsauganlage. Die bildorientierten Anleitungen machen die Installation einfach und verständlich. Inklusive der „5 wichtigen Grundregeln“, damit Ihre Zentralstaubsauganlage perfekt funktioniert.



Unser Projektteam plant für Sie

FAWAS-Fachbetriebe oder die FAWAS-Hotline geben Ihnen gerne Ratschläge und helfen anhand der Wohnungsgrundrisse bei der Planung.

Saugdosen – Planungsstrategie mit dem Bauplan

Die grobe Planung erfolgt am besten auf dem Grundriss 1:100.

Die Türen sollten schon Bestandteil des Planes sein, ebenso sollte die Nutzung der Räume feststehen.

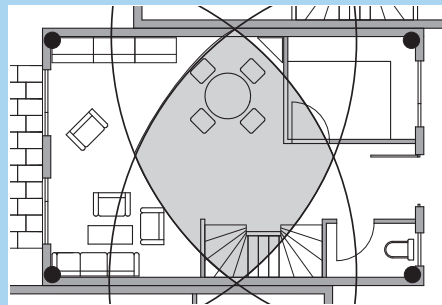

Schlagen Sie auf dem Grundriss jeder Etage von jeder Außenecke mit dem Zirkel (Faden und Bleistift tun's zur Not auch) einen Kreis mit einem maßstäblichen Radius von 8 oder 9 cm, die der optimalen Schlauchlänge entsprechen. In dem Bereich, in dem sich alle Kreise überschneiden, kann die Saugdose an strategisch günstiger Stelle geplant werden.

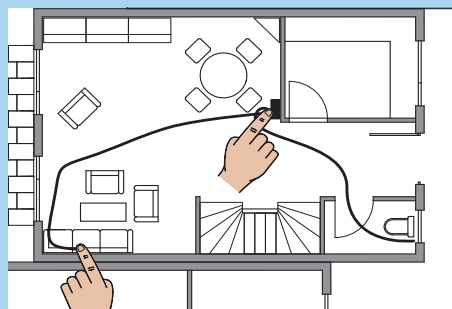

Tipp: Schneiden Sie einen Faden, Draht o. ä. maßstäblich in Schlauchlänge ab und simulieren Sie auf Ihrem Plan den Saugschlauch.

Wichtig: Kalkulieren Sie spätere Hindernisse wie Möblierung, Öfen, zusätzliche Wände usw. ein.

Sie sollten Ihre komplette Wohnung oder Ihr Haus bequem mit dem Saugschlauch erreichen können, auch die oberste Ecke an der Decke, natürlich auch das komplette Treppenhaus.

Saugdosen – Planung im Rohbau oder in bestehenden Gebäuden

Hier ist die Planung einfach: Mit einer Schnur in Original-Schlauchlänge (8 oder 9 m) Reichweite und Funktion „Ihres Saugschlauches“ austesten und so die Saugdosenplatzierung festlegen.

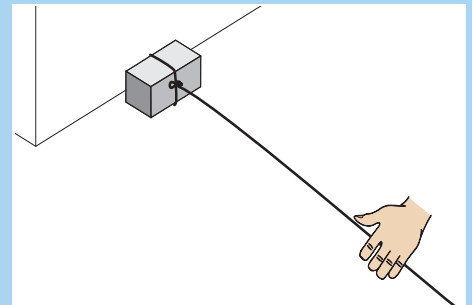

Das Auto nicht vergessen!

Wenn bautechnisch möglich, eine Saugdose in die Garage, am besten in Garagentornähe zum Besaugen Ihrer Autos, im Sommer auch vor der Garage. Ohne Garage, mit Carport oder PKW-Stellplatz beim Haus müssen Sie auf Ihren Zentralstaubsauger nicht verzichten. Installieren Sie eine Saugdose außen an die Hauswand.

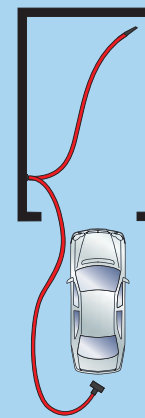

Die Anzahl der Saugdosen

Zu viele Dosen sind nicht sinnvoll! Nach unserer langjährigen Erfahrung werden z. B. für eine Etagenfläche von 80 m² 1 bis 3 Saugdosen benötigt.



FAWAS® *Die Experten*

Industriesauger

zentral und mobil



FAWAS® *vacuum concepts*

*Wir bringen Vakuumtechnik
auf den Punkt.*



Fordern Sie unsere
Spezial-Broschüre an.

HOTELconcepts

*Für den Einsatz in Hotels.
Für bis zu sechs Nutzer
gleichzeitig.*

FACILITYconcepts

*Für Bürogebäude, Banken,
öffentliche Gebäude,
Schulen, Heime etc.*

ANIMALconcepts

*Pflegesaugsysteme und
Anlagenkonzepte für
Pferdeställe, Tierheime,
Tierarztpraxen. Für Nass-
und Trockensaugen.*

INDUSTRYconcepts

*Zentrale und mobile Sauger
für den harten Einsatz in
Industrie und Gewerbe.*

NEU



Robust, zuverlässig, langlebig – für Gewerbe und große Flächen.

Unsere Industriesauger zeichnen sich durch höchste Langlebigkeit und Wartungsfreiheit – auch im Einsatz als Dauerläufer – aus.

Die robusten und zuverlässigen Geräte profitieren von ihrem schlichten, einfachen Design, das sie weniger fehleranfällig macht. So wird Ihnen das Gerät über Jahre hinweg gute Dienste leisten.



FAWAS[®] *Die Experten*

Wäscheabwurf-
schächte



feel clean · feel happy
smarhome²
[feel FAWAS]



„Jeder Wurf ein Volltreffer.“
Mit einem FAWAS Wäscheabwurfschacht
ex and drop® ist es ein Vergnügen
gebrauchte Wäsche verschwinden zu lassen.

- Rohrdurchmesser 250 mm oder 300 mm
- Edelstahlrohr mit höchstem Oberflächenfinish
- Einwurftüre weiß beschichtet
- Edelstahltür gebürstet
- Alle RAL-Farben als Option



Fordern Sie unsere
Wäscheabwurfschacht-
Broschüre an.



FAWAS®

Lüftikus



Fordern Sie unsere Broschüre für dezentrale Wohnraumbelüftung mit Wärmerückgewinnung an.



Das lohnt sich: FAWAS – kontrollierte Wohnraumbelüftung mit Wärmerückgewinnung

Gewinnorientiert

- Bis zu 91% Wärmerückgewinnung durch Hochleistungs-Keramik-Wärmespeicher.
- Minimierung der Heizkosten.

Sparsam

- Geringe Investition.
 - Minimale Betriebskosten.
- Zum Beispiel Modell Frische Brise II bei 6 Monaten Dauerbetrieb in der kälteren Jahreshälfte auf Stufe 1: Stromverbrauch nur ca. 3,95 Euro. Das sind 66 Cent im Monat. (Berechnungsgrundlage KW-Preis 0,25 Euro.)

Servicefreundlich

- Filterpads und Keramikspeicher einfach von Zeit zu Zeit auswaschen oder aussaugen.
- Die Diskussionen um Verschmutzung und Verkeimung von aufwändigen Rohrsystemen zentraler Wohnraumbelüftung spielen keine Rolle.

Effizient

- Minimaler Energieeinsatz durch modernste bürstenlose EC-Motorenteknologie.

Einfach

- Im Gegensatz zu zentralen Lüftungssystemen einfach und überall zu installieren.
- Aufwändige Reinigung und komplizierte lange Rohrsysteme entfallen.
- Einfache, kinderleichte Bedienung.

Gesund

- „Rund um die Uhr“: Permanent frische, unverbrauchte, „wunscht temperierte“ Raumluft.
- Optimierung der Luftfeuchtigkeit.
- Schutz vor Schimmelbildung.
- Für Allergiker optionale Filtermöglichkeit für Pollen.



Wärmerückgewinnung = Geldrückgewinnung

Außenhaube

aus beschichtetem Aluminium, beschichtetem Stahlblech oder Edelstahl

Luftfilter

2x G3, sorgt für saubere Luft. Frei von Staub.

Keramischer

High-tech Wärme-Energie-Speicher mit bis zu 91% Wärmerückgewinnung

Reversibler axialer EC-Lüfter

Modernste EC-Technologie (Electronically Commutated). Bürstenloser Gleichstrommotor 12 Volt, **Made in Germany**, Niedrigst-Stromaufnahme von nur ca. 3,7 bis 5,2 Watt/h

Teleskopierbares Gehäuse

Passend für Mauerdicken von 25 bis 47 cm. Sonderlängen möglich.

Verschlusslamellen

Selbstschließend bei ausgeschaltetem Lüfter, gegen Winddruck

FAWAS Lüftikus Premiumprodukte für dezentrale Wohnraumbelüftung mit Wärmerückgewinnung

Das atmungsaktive Haus

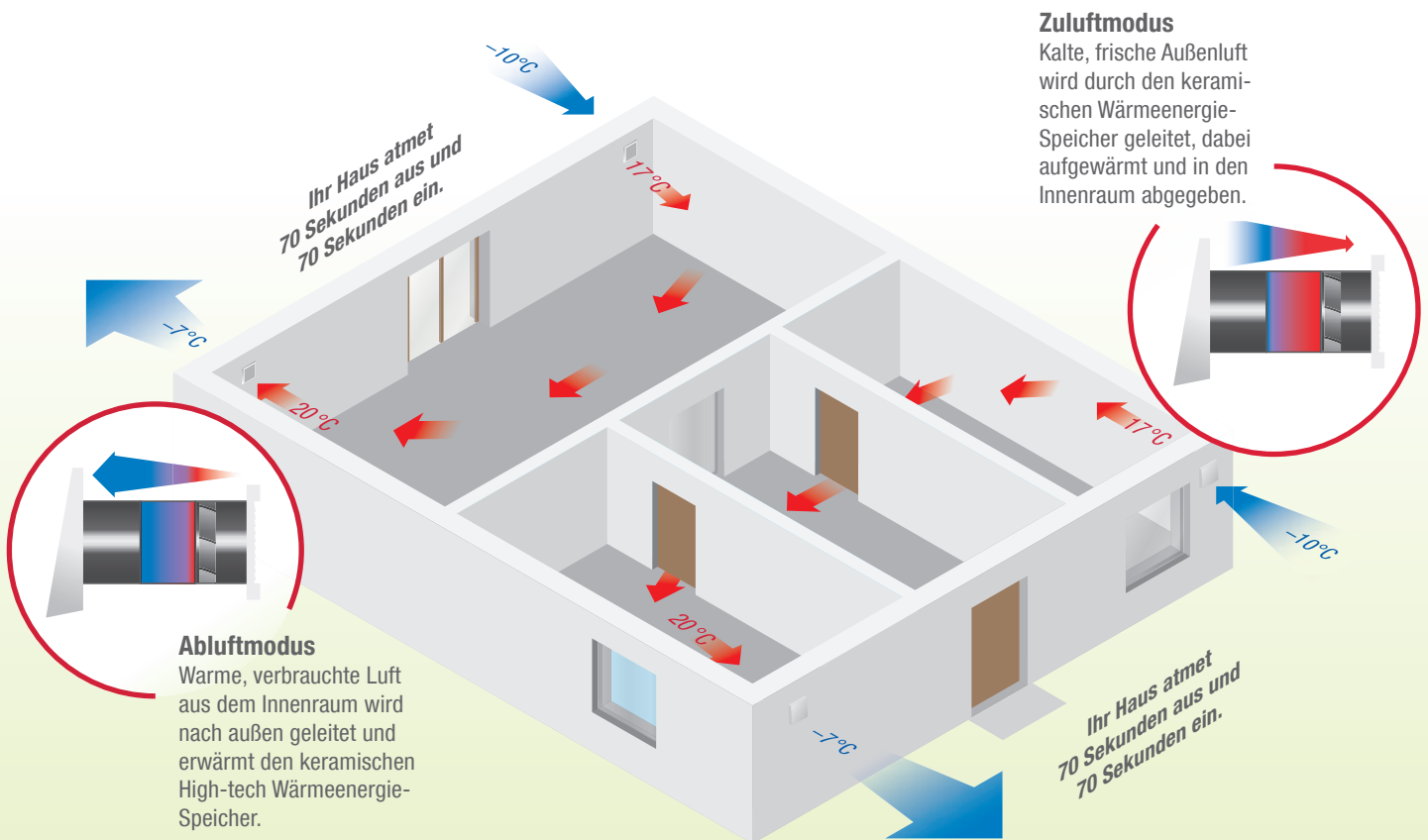

FAWAS-Produktvideos.



Scan mit Smartphone.
Direkt zu FAWAS TV.

FAWAS® TV

Das FAWAS-Video-Portal



Scan mit Smartphone.
Direkt zum Produktvideo.

Bingo –
Das Schlauch-
Depot



Scan mit Smartphone.
Direkt zum Filtertechnik-Video.

Filtertechnik –
Das Beam
HEPA-Filtration-System



Scan mit Smartphone.
Direkt zur Produkt-Animation.

VROOM –
Das Schlauchaus-/
einzugsystem



Scan mit Smartphone.
Direkt zum Hubfilter-Video.

**Beam HEPA (H10)
CleanStream live –**
So funktioniert
der Hubfilter



Scan mit Smartphone.
Direkt zum Produktvideo.

Roll-Me Connect –
Schlauchaufroller mit ...

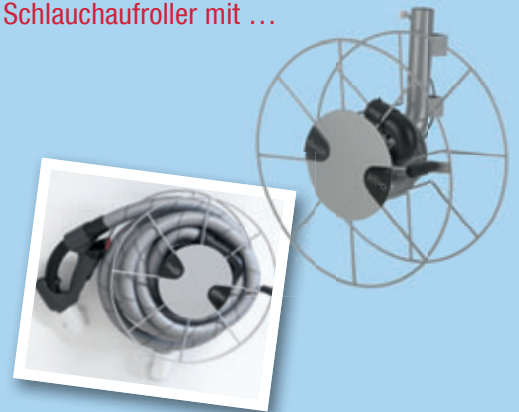

Scan mit Smartphone.
Direkt zum Produktvideo.

**Superior-
Saugset –**
10+2-teilig
mit Ein/Aus-Schalter,
mit aufgeflochtenem
Textilüberzug



Scan mit Smartphone.
Direkt zum Produktvideo.

3D-Düse –
Die Düse, die um die
Ecke saugen kann.



Scan mit Smartphone.
Direkt zum Produktvideo.

Grovis –
Der Aschefresser
für kalte Asche



Scan mit Smartphone.
Direkt zum Produktvideo.

Roll-Me –
Der Schlauchaufroller

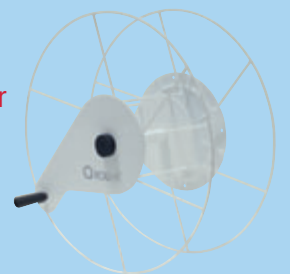

Scan mit Smartphone.
Direkt zum Produktvideo.

Bohrfix –
Bohren ohne
Staubentwicklung

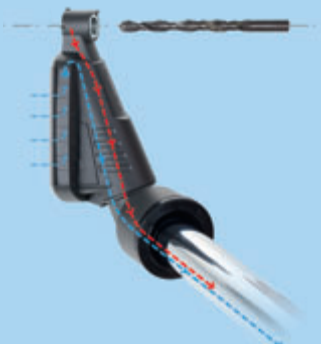

Scan mit Smartphone.
Direkt zum Produktvideo.

Zubehörkorb –
mit Schlauchhalter

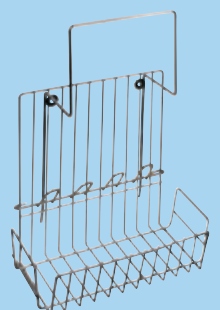

Die **FAWAS GmbH** in Österreich



Seit über 18 Jahren nimmt die **FAWAS GmbH in Österreich** in der Branche eine Spitzenstellung ein. Sechs regionale Vertriebsbüros garantieren kompetente Beratung, Planung und perfekten Service vor Ort. Unsere Spezialistinnen und Spezialisten konzipieren Ihre Zentralstaubsauganlage, Ihre dezentrale Wohnraumbelüftung oder Ihren Wäscheabwurfschacht unverbindlich und kostenfrei. Das riesige FAWAS-Logistikvolumen (mehr als 45 000 Pakete pro Jahr) garantiert die Belieferung eines jeden Ortes in Österreich innerhalb 24, maximal 48 Stunden (außer an Wochenenden). **Lassen Sie uns einfach eine Kopie Ihrer Pläne zukommen. Wir machen Ihnen unverbindlich ein qualifiziertes Angebot.**

FAX +49 71 23-96 18 30
planung@fawas.at

Mehr als nur Zentralstaubsauger. Saubere, gesunde Lebensräume.

feel clean · feel happy
smarthome²
[feel FAWAS]

FAWAS® Die Experten
Wäscheabwurf-
schächte

Der „Königsweg“ für Ihre Wäsche.
D 110/214

FAWAS® Die Experten
Vakuum-
Technologien

FAWAS® concepts
Für jeden Nutzer die passende Zentralstaubsauganlage

HOTEL concepts
Für den Einsatz in Hotels.
Für bis zu sechs Nutzer
gleichzeitig

ALLROUND concepts
Für Bürohochhäuser, Banken,
öffentliche Gebäude,
Schulen, Heime etc.

HORSE concepts
Pflegesysteme
für Pferdeställe.
Anlagenkonzepte für
alle Stallgrößen

INDUSTRY concepts
Geplant für den Harten-
Einsatz in Industrie und
Gewerbe

FAWAS® Die Experten
Zentrale Staubsaug-
anlagen

FAWAS® Die Experten
Wäscheabwurf-
systeme

FAWAS® Die Experten
Vakuum-
Technologien

FAWAS® Die Experten
Luftreinigung-
systeme

FAWAS® Die Experten
Kontrollierte
Wohnraumbelüftung

Frische Luft für Ihr Zuhause
und frischer Wind
in Ihrem Portemonnaie.
Dezentrale Wohnraumbelüftung von FAWAS.
Fakten. Sortiment. Anwendung. Preise.
D 110/2013

Bitte fordern Sie unsere
Spezialkataloge an.

Technische Datenblätter, Rücksendungs-
und Reparaturschein u. v. m. finden Sie auf
unsere Webseite im Downloadbereich.

FAWAS® WEB

www.fawas.de/downloadbereich.php
Scan mit Smartphone.
Direkt zum Downloadbereich.

www.facebook.com/fawasgmbh1

www.youtube.com/user/FAWASgmbH

FAWAS® WEB

www.fawas.at

Überreicht durch:

FAWAS® Die Experten
**SAUBERE GESUNDE
LEBENSÄRÄUME**



FAWAS-vCard

FAWAS GmbH
D-72581 Dettingen an der Erms · Vogelsangstraße 26/2 B
Telefon 00 49 71 23 / 96 18 20 · Telefax 00 49 71 23 / 96 18 30
E-Mail: info@fawas.at · www.fawas.at

Das FAWAS-Team Österreich freut sich auf Sie!

www.fawas.at